

ХОЛОДИЛЬНИКИ КОМПРЕССИОННЫЕ ДВУХКАМЕРНЫЕ

- МХМ-1841-XX КШД-328/76
- МХМ-1842-XX КШД-354/76
- МХМ-1843-XX КШД-393/115
- МХМ-1844-XX КШД-367/115
- МХМ-1845-XX КШД-384/154
- МХМ-1847-XX КШД-345/115
- МХМ-1848-XX КШД-359/154



Сертификат соответствия изделия выдан БЕЛЛИС (ул. Красная, 7, 220029, г. Минск):
№ TC BY/112 03.03. 020 00040, срок действия с 15.05.2011 г. по 10.05.2016 г.

1 ОПИСАНИЕ ХОЛОДИЛЬНИКА

1.1 Холодильник в соответствии с рисунком 1 предназначен для замораживания свежих продуктов, длительного хранения замороженных продуктов и приготовления пищевого льда в МК; для охлаждения и кратковременного хранения свежих продуктов, напитков, овощей и фруктов в ХК.

Холодильник имеет два компрессора: ХК и МК охлаждаются независимыми холодильными агрегатами, что позволяет отключать одну камеру при работе другой.

МК может работать в одном из двух режимов – в режиме «Хранение» или в режиме «Замораживание».

1.5 Эксплуатировать холодильник необходимо при температуре окружающей среды от плюс 10 °С до плюс 38 °С.

1.6 Общее пространство, необходимое для эксплуатации холодильника, определяется габаритными размерами, указанными на рисунке 2 в миллиметрах. Для беспрепятственного извлечения комплектующих из холодильника необходимо открывать двери камер на угол не менее 90°.

1.7 Полка-стекло (разборная) в соответствии с рисунком 1 состоит из двух частей в соответствии с рисунком 3. Части разборной полки могут устанавливаться в ХК отдельно друг от друга для размещения высоких емкостей в пространстве между полками.

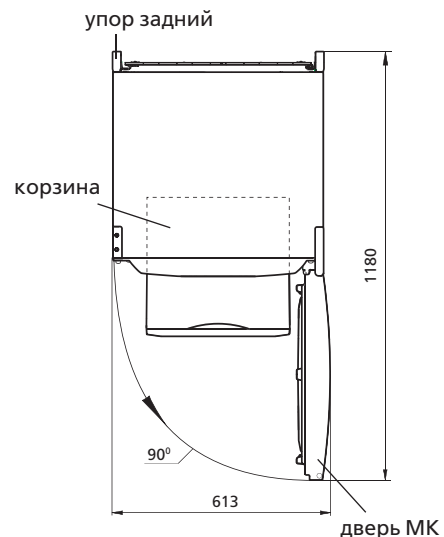

I — морозильная камера (МК):
«а» - зона замораживания и хранения, «б» - зона хранения;
II — камера для хранения свежих продуктов (ХК)
* Входит в комплект поставки некоторых моделей холодильников.

Рисунок 2 — Холодильник (вид сверху)

Рисунок 1 — Холодильник и комплектующие изделия

1.2 Дизайнерское решение формы дверей холодильника в виде встречных волн предполагает только левостороннее открывание.

1.3 В холодильнике установлен блок управления, который позволяет устанавливать температуру в камерах, отключать камеры и управляет работой холодильника.

В некоторых исполнениях холодильника установлен блок управления с функцией отображения времени, который имеет дополнительный режим работы – «Суперохлаждение ХК».

1.4 В холодильнике предусмотрена звуковая сигнализация (при открытой более 60 секунд двери ХК).



Рисунок 3 — Полка-стекло (разборная)

Рисунок 4 — Корзина

При установке разборной полки в ХК на выбранное место необходимо заднюю часть полки завести в направляющие. На расстоянии от 8 до 10 см, вставить элементы крепления передней части в пазы задней и обе части задвинуть до упора.

ВНИМАНИЕ! При переустановке полки-стекла (разборной) придерживайте ее переднюю часть для избежания падения.

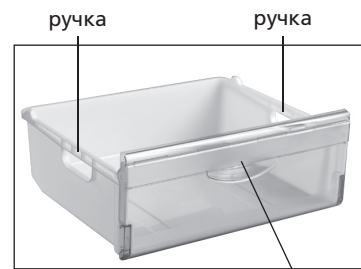
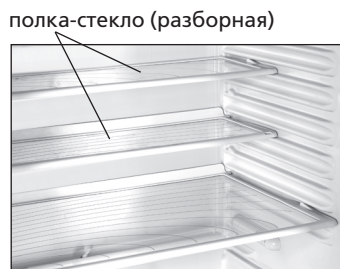
1.8 Полка (для бутылок) в соответствии с рисунком 1, предназначенная для хранения напитков в пластиковых бутылках, позволяет рационально использовать внутреннее пространство ХК. Чтобы предотвратить повреждение задней стенки ХК, бутылки необходимо размещать горлышком к двери.

Полка (для бутылок) рекомендуется устанавливать под верхней полкой, где напитки охлаждаются до оптимальной температуры употребления.

1.9 Корзины МК имеют ручку на передней панели для удобства при загрузке и выгрузке продуктов, а также ручки на боковых поверхностях (кроме нижней корзины) для перемещения вне холодильника в соответствии с рисунком 4.

2 БЛОК УПРАВЛЕНИЯ. ОБЩИЕ СВЕДЕНИЯ

2.1 КНОПКИ УПРАВЛЕНИЯ И ИНДИКАТОРЫ

2.1.1 Управление работой холодильника производится нажатием соответствующих кнопок блока управления в соответствии с рисунками 5, 6.

ЗАПРЕЩАЕТСЯ при нажатии кнопок использовать посторонние предметы и прилагать чрезмерные усилия во избежание деформации поверхности кнопок и их поломки.

2.1.2 Кнопки управления имеют соответствующие индикаторы. Индикаторы сигнализируют о включении или выключении режимов работы холодильника, отображают выбранную температуру или текущее время (при наличии функции).

2.1.3 Индикация повышенной температуры в МК

Индикатор повышенной температуры в МК (красного цвета) горит, если температура в МК повысилась (например, при первом включении или включении после уборки, при загрузке большого количества свежих продуктов). Кратковременное включение индикатора (например, при длительном открытии двери МК) не является признаком неисправности холодильника: при понижении температуры в МК индикатор автоматически гаснет.

При длительном включении индикатора следует проверить качество хранящихся продуктов и вызвать механика сервисной службы.

Мигание индикатора повышенной температуры в МК является сигналом размораживания продуктов из-за отключения или сбоя в подаче напряжения в электрической сети на неопределенное время. Мигание отключается нажатием кнопки  в соответствии с рисунками 5, 6.

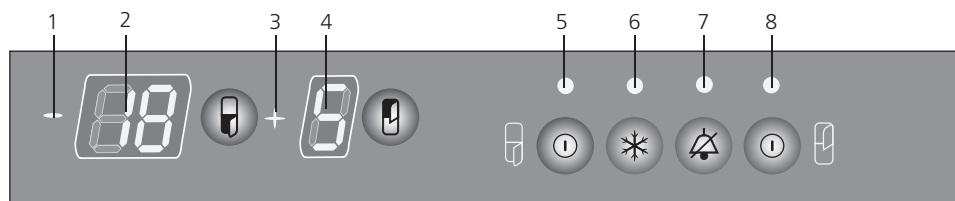



Индикаторы

- 1 — знак “-”;
- 2 — температура в МК;
- 3 — знак “+”;
- 4 — температура в ХК;
- 5 — включение МК;
- 6 — режим «Замораживание»;
- 7 — повышенная температура в МК;
- 8 — включение ХК



Кнопки управления

-  — выключение звукового сигнала

Кнопки управления МК

-  — выбор температуры в МК;
-  — включение/выключение МК;
-  — включение/выключение режима «Замораживание»

Кнопки управления ХК

-  — выбор температуры в ХК;
-  — включение/выключение ХК

2.2 ЗВУКОВАЯ СИГНАЛИЗАЦИЯ +7 (495) 215-14-41
+7 (903) 722-17-03

2.2.1 Звуковой сигнал включается, если дверь ХК открыта более 60 секунд. Выключается звуковой сигнал при закрытии двери ХК, при нажатии кнопки  (в соответствии с рисунками 5, 6) или при выключении камеры.

2.3 БУКВЕННО-ЦИФРОВЫЕ ПОКАЗАНИЯ БЛОКА УПРАВЛЕНИЯ

2.3.1 На индикаторах температуры МК и ХК могут загораться буквенно-цифровые показания, связанные с диагностикой работы холодильника:

— **«Н»**. Мигает, если температура в камере выше предельно допустимой (при подключении холодильника к электрической сети, при открытой длительное время двери камеры, при загрузке большого количества свежих продуктов и т.п.). Индикатор гаснет после восстановления в камере выбранной температуры;

— **«L»**. Мигает, если температура в камере ниже предельно допустимой. Гаснет после восстановления в камере выбранной температуры, после выключения режима «Замораживание»;

— **«SC»**. Загорается при включении режима «Суперохлаждение ХК» и гаснет после его выключения или автоматически через 6 часов;

— **«SF»**. Загорается при включении режима «Замораживание» и гаснет после его выключения или автоматически через 48 ч;

— **“F1”, “F3”, “F4”, “F5”, “F6”, “F7”**. Загорается при неисправностях.

При высвечивании на блоке управления показаний **“F1”, “F3”, “F4”, “F5”, “F6”, “F7”** или при мигании **“L”** либо **“Н”** на протяжении 24 ч необходимо вызвать механика сервисной службы для устранения неисправностей.



ВНИМАНИЕ! Показание “F1” связано с неполадкой датчика температуры ХК, при которой ХК не работает.

Показание “F3” связано с неполадкой датчика температуры МК, при которой холодильник продолжает работать, но температура в МК будет ниже выбранной.

3 УПРАВЛЕНИЕ РАБОТОЙ ХОЛОДИЛЬНИКА

(блок управления в соответствии с рисунком 5)

3.1 ВКЛЮЧЕНИЕ КАМЕРЫ

3.1.1 Включение камер производится: ХК — нажатием кнопки ; МК — нажатием кнопки .

После нажатия кнопки загорится соответствующий индикатор включения камеры 5 или 8. На цифровых индикаторах температуры в ХК и (или) МК начнет мигать «Н», если температура в камерах выше выбранной температуры хранения.

После включения МК начинает мигать индикатор повышенной температуры в МК, мигание которого следует отключить нажатием кнопки  — индикатор начинает гореть постоянно. Выбрать необходимую температуру в МК и ХК, режимы работы камер. Выбранные показания температур на индикаторах вновь

Рисунок 5 — Блок управления

сменяются на мигающие «Н».

[Ремонт холодильников](http://rembitten.ru)

<http://rembitten.ru>

ратур на индикаторах вновь сменяются на мигающие «Н».

Через промежуток времени от 3 до 6 часов мигание «Н» прекращается. Индикатор повышенной температуры в МК гаснет и на цифровых индикаторах появляются показания установленных температур в МК и ХК. В холодильник можно помещать продукты.

Через промежуток времени от 3 до 6 часов мигание «Н» прекращается. Индикатор повышенной температуры в МК гаснет и на цифровых индикаторах появляются показания установленных температур в МК и ХК. В холодильник можно помещать продукты.

3.2 ВЫБОР ТЕМПЕРАТУРЫ В КАМЕРЕ

4.2 РЕЖИМЫ РАБОТЫ БЛОКА УПРАВЛЕНИЯ

3.2.1 Выбор температуры производится: в ХК — нажатием кнопки ; в МК — нажатием кнопки . После нажатия кнопки на цифровом индикаторе начинает мигать выбранное значение температуры в градусах Цельсия и загорается соответствующий индикатор знака «+» или знака «-». Мигание выбранного показателя температуры в камере прекращается через 3 секунды.

4.2.1 Блок управления может работать в одном из трех режимов:

- «---1» — отображение температуры в МК и ХК;
- «---2» — отображение текущего времени;
- «---3» — попеременное (по 30 секунд) отображение времени и температуры в камерах.

При повторных нажатиях кнопок или числовое значение на индикаторе возрастает до максимально допустимого, после чего происходит сброс на минимальное значение.

Выбор режима производится кратковременным нажатием кнопки — на двух цифровых индикаторах загорается номер режима, например «---2». Затем индикация номера режима сменяется на цифровые показания температуры или времени.

3.3 РЕЖИМ «ЗАМОРАЖИВАНИЕ» В МК

4.3 ВЫБОР ТЕМПЕРАТУРЫ В КАМЕРЕ (,)

3.3.1 Включение режима производится кратковременным нажатием кнопки — загорается индикатор режима «Замораживание», на цифровом индикаторе температуры в МК загорается «SF».

4.3.1 Для выбора температуры в камере следует выбрать режим работы блока управления «---1». Выбор температуры осуществляется: в ХК — нажатием кнопки ; в МК — нажатием кнопки .

Выключение режима «Замораживание» производится автоматически через 48 часов или кнопкой , а также при выключении МК. После выключения режима «Замораживание» индикатор 6 гаснет, блок управления начинает отображать выбранные ранее режимы работы МК.

После нажатия кнопки на цифровом индикаторе начинает мигать показание температуры в градусах Цельсия. Мигание выбранного показателя температуры в камере прекращается через 3 секунды.

3.4 ВЫКЛЮЧЕНИЕ КАМЕРЫ

При повторных нажатиях кнопок или числовое значение на индикаторе возрастает до максимально допустимого, после чего происходит сброс на минимальное значение.

3.4.1 Выключение камеры производится: ХК — нажатием кнопки ; МК — нажатием кнопки .

4.4 РЕЖИМ «СУПЕРОХЛАЖДЕНИЕ ХК» ()

После нажатия кнопки гаснет индикатор включения соответствующей камеры, индикатор знака «+» или знака «-» и цифровой индикатор температуры в камере. При повторных нажатиях кнопок или камеры вновь начинают работать через 5 минут.

4.4.1 Режим «Суперохлаждение ХК» рекомендуется включать при необходимости быстрого охлаждения напитков или большого количества свежих продуктов в ХК. При включении режима температура в ХК понижается до минимально допустимого значения.

4 УПРАВЛЕНИЕ РАБОТОЙ ХОЛОДИЛЬНИКА

(блок управления с функцией отображения времени в соответствии с рисунком 6)

4.1 ВКЛЮЧЕНИЕ КАМЕРЫ

Для включения режима следует выбрать режим работы блока управления «---1», затем кратковременно нажать кнопку — загорается индикатор 8 и на цифровом индикаторе температуры в ХК загорается «SC».

4.1.1 Включение ХК или МК производится нажатием соответствующей камере кнопки — загорается индикатор включения камеры 1 или 9. На цифровых индикаторах температуры в МК и ХК начинает мигать «Н», если температура в камерах выше выбранной температуры хранения.

Выключение режима «Суперохлаждение ХК» производится автоматически через 6 часов или кнопкой , а также при выключении ХК. После выключения режима гаснет индикатор 8, блок управления начинает отображать выбранные ранее режимы работы ХК.

После включения МК начинает мигать индикатор повышенной температуры в МК, мигание которого следует отключить нажатием кнопки — индикатор начинает гореть постоянно. Выбрать необходимую температуру в МК и ХК, режимы работы камер, установить текущее время. Выбранные показания темпе-

4.5 РЕЖИМ «ЗАМОРАЖИВАНИЕ» В МК ()

4.5.1 Для включения режима «Замораживание» следует выбрать режим работы блока управления «---1», затем кратковременно нажать кнопку — загорается индикатор 2 и на цифровом индикаторе температуры в МК загорается «SF».

Выключение режима «Замораживание» производится

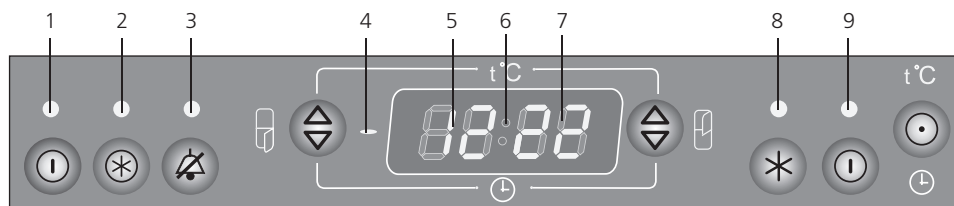

Индикаторы

- 1 — включение МК;
- 2 — режим «Замораживание»;
- 3 — повышенная температура в МК;
- 4 — знак «-»;
- 5 — температура в МК/время (часы);
- 6 — знак «:»;
- 7 — температура в ХК/время (минуты);
- 8 — режим «Суперохлаждение ХК»;
- 9 — включение ХК

Кнопки управления

- выключение звукового сигнала;
- установка времени/выбор режима

Кнопки управления МК

- выбор температуры в МК/установка времени (часы);
- режим «Замораживание»;
- включение/выключение МК

Кнопки управления ХК

- выбор температуры в ХК/установка времени (минуты);
- режим «Суперохлаждение ХК»;
- включение/выключение ХК



Рисунок 6 — Блок управления (с функцией отображения времени)

автоматически через 48 часов или кнопкой , а также при выключении МК. После выключения режима гаснет индикатор 2, блок управления начинает отображать выбранные ранее режимы работы МК.

4.6 ОТОБРАЖЕНИЕ ТЕКУЩЕГО ВРЕМЕНИ

4.6.1 При первом включении режимов работы блока управления «---2» или «---3» на цифровых индикаторах температуры МК и ХК высвечиваются показания времени (часы и минуты) и мигает индикатор знака «:».

4.6.2 Для установки точного времени или изменения показаний следует:

- выбрать режим работы блока управления «---2»;
- нажать и удерживать в течение 3 секунд кнопку  (замигают цифровые индикаторы температуры МК и ХК, индикатор знака «:» не мигает);
- нажатием кнопки  установить показания в часах, нажатием кнопки  – в минутах.

После установки времени следует снова длительно нажать кнопку .

4.6.3 В случае длительного прекращения подачи напряжения в электрической сети отсчет текущего времени прекращается. После возобновления подачи напряжения следует установить текущее время в соответствии с 4.6.2.

4.6.4 При выключении ХК или МК блок управления переключается на режим отображения текущего времени «---2» независимо от выбранного ранее режима.

ВНИМАНИЕ! Время, отображенное на блоке управления, — информация, которая не связана с работой холодильника и его техническими характеристиками. При необходимости показания текущего времени корректируются в соответствии с 4.6.2.

4.7 ВЫКЛЮЧЕНИЕ КАМЕРЫ

4.7.1 Выключение ХК или МК производится нажатием соответствующей камере кнопки  — гаснет индикатор включения камеры, индикатор выключения режима «Суперохлаждение ХК» (если был ранее выбран), индикатор включения режима «Замораживание» и цифровой индикатор температуры в камере. После выключения камеры, если холодильник подключен к электрической сети, на цифровом индикаторе будет отображаться время при работе блока управления в режиме «---2».

При повторных нажатиях кнопки  камера вновь начинает работать через 5 минут.



Рисунок 7 — Схема слива талой воды из ХК

ВНИМАНИЕ! Прекращение подачи напряжения в электрической сети не влияет на последующую работу холодильника: после возобновления подачи напряжения в электрической сети холодильник продолжает работать с установленными ранее температурными параметрами в камерах.

В холодильнике с блоком управления в соответствии с рисунком 6 в режиме работы «--2» или «---3» на цифровых индикаторах могут появиться мигающие показания «00:00». В холодильнике следует заново установить режимы работы и показание текущего времени.

5.1 СИСТЕМА АВТОМАТИЧЕСКОГО ОТТАИВАНИЯ ХК

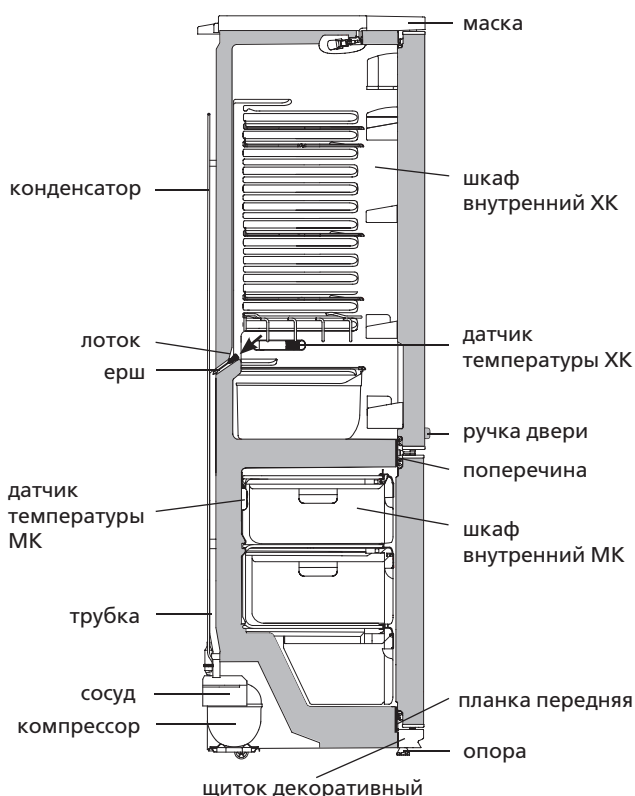
5.1.1 В ХК используется автоматическая система оттаивания. Иней, появляющийся на задней стенке ХК, тает в цикле оттаивания при отключении компрессора и превращается в капли воды. Капли талой воды стекают в лоток, через отверстие в нем по трубке попадают в сосуд на компрессоре в соответствии с рисунком 7 и испаряются.

В некоторых случаях иней может остаться на задней стенке ХК после включения компрессора, что не является неисправностью. Иней растает в последующих циклах оттаивания, предусмотренных в работе холодильника.

5.1.2 В отверстие лотка установлен ерш для предотвращения засорения системы слива талой воды.

Необходимо регулярно (не реже 1 раза в 3 месяца) следить за чистой лотка и проверять отсутствие воды в лотке. Наличие воды в лотке указывает на засорение системы слива.

Для устранения засорения следует:

- прочистить ершом отверстие в лотке, чтобы вода без препятствий стекала в сосуд,
- вымыть ерш и установить в соответствии с рисунком 7.

ЗАПРЕЩАЕТСЯ эксплуатировать холодильник с засоренной системой слива. Вода, появившаяся на дне ХК или попавшая в место прилегания поперечины к шкафу внутреннему ХК в соответствии с рисунком 7, может вызвать коррозию наружного шкафа холодильника и элементов холодильного агрегата, нарушить теплоизоляцию, привести к образованию трещин шкафа внутреннего и выходу из строя шкафа холодильника.

ВНИМАНИЕ! Не размещайте продукты в ХК вплотную к датчику температуры, расположенному на правой боковой стенке ХК в соответствии с рисунком 7.

ВНИМАНИЕ! Не размещайте продукты вплотную к датчику температуры МК, расположенному на задней стенке МК в соответствии с рисунком 7.

5.2 РАЗМОРАЖИВАНИЕ И УБОРКА МК

5.2.1 При размораживании МК талую воду следует удалять:

- установить в соответствии с рисунком 8 лопатку и любую емкость объемом не менее 2 л для сбора талой воды;
- собирать талую воду, если она вытекает из МК вне лопатки, легковпитывающим влагу материалом;
- вымыть МК и вытереть насухо.

ЗАПРЕЩАЕТСЯ размораживать МК без использования лопатки, установленной в соответствии с рисунком 8. Талая вода, вытекающая из МК вне лопатки, попадая в место прилегания планки передней к шкафу внутреннему МК в соответствии с рисунком 7, может вызвать коррозию наружного шкафа холодильника и элементов холодильного агрегата, нарушить теплоизоляцию, привести к образованию трещин шкафа внутреннего и выходу из строя шкафа холодильника.



Рисунок 8 — Сбор талой воды из МК

ХОЛОДИЛЬНИКИ КОМПРЕСІЙНІ ДВОКАМЕРНІ

МХМ-1841-ХХ КШД-328/76
 МХМ-1842-ХХ КШД-354/76
 МХМ-1843-ХХ КШД-393/115
 МХМ-1844-ХХ КШД-367/115
 МХМ-1845-ХХ КШД-384/154
 МХМ-1847-ХХ КШД-345/115
 МХМ-1848-ХХ КШД-359/154

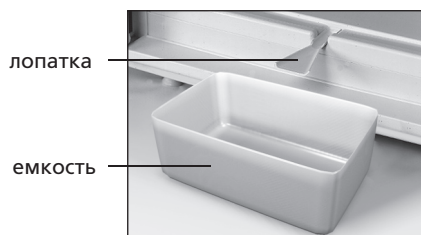

Сертифікат відповідності виробів виданий БЕЛЛІС (вул. Червона, 7, 220029, м. Мінськ):
 № ТС ВУ/112 03.03. 020 00040, термін дії з 15.05.2011 р. по 10.05.2016 р.

1 ОПИС ХОЛОДИЛЬНИКА

1.1 Холодильник призначений для заморожування свіжих продуктів, тривалого зберігання заморожених продуктів і приготування харчового льоду в МК; для охолодження і короткочасного зберігання свіжих продуктів, напоїв, овочів і фруктів в ХК відповідно з рисунком 1.

Холодильник двокомпресорний, в якому ХК і МК охолоджуються незалежними холодильними агрегатами, що дозволяє відключати одну камеру під час роботи другої.

МК може працювати в одному з двох режимів - у режимі «Зберігання» або в режимі «Заморожування».

1.6 Загальний простір, необхідний для експлуатації холодильника, визначається габаритними розмірами, які вказані на рисунку 2 в міліметрах. Для безперешкодного виймання комплектуючих з морозильника необхідно відкривати двері камер на кут не менше 90°.

1.7 Полиця-скло (розбірна) відповідно з рисунком 1 складається з двох частин згідно з рисунком 3. Частини розбірної полиці можуть встановлюватися в ХК окремо одна від одної для розміщення високих ємностей у просторі між полицями.

При установці розбірної полиці в ХК на вибране місце необхідно задню частину полиці завести в напрямні на відстань від 8 см до 10 см, вставити елементи кріплення передньої частини в пази задньої і обидві частини засунути до упору.



I — морозильна камера (МК):

«а» — зона заморожування та зберігання;

«б» — зона зберігання;

II — камера для зберігання свіжих продуктів (ХК)

* Входить в комплект поставки деяких моделей холодильників.

Рисунок 1 – Холодильник і комплектуючі вироби

1.2 Дизайнерське вирішення форми дверей холодильника у вигляді зустрічних хвиль передбачає лише лівобічне відкриття.

1.3 У холодильнику використовується блок керування (вид. рисунок 5 або 6), який дозволяє встановлювати температуру в камерах, відключати камери і управляє роботою холодильника.

Холодильник з блоком керування відповідно з рисунком 6 має додатковий режим роботи - «Суперохолодження ХК» і додаткову функцію «Відображення поточного часу».

1.4 В холодильнику передбачена звукова сигналізація (при відкритих більше 60 секунд дверях ХК)

1.5 Експлуатувати холодильник необхідно при температурі навколишнього середовища від плюс 10 °С до плюс 38 °С.



Рисунок 2 — Холодильник (вигляд зверху)



Рисунок 3 – Полиця-скло (розбірна)

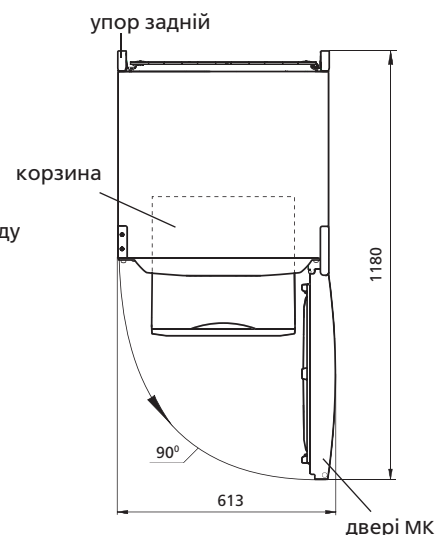

Рисунок 4 – Корзина

УВАГА! При перевстановленні полиці-скло (розбірної)

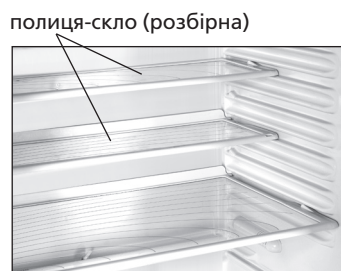
при тримайте її передню частину для уникнення падіння.

1.8 Полиця (для пляшок) відповідно до рисунку 1 призначена для зберігання напоїв в пластикових пляшках, дозволяє раціонально використовувати внутрішній простір ХК. Щоб запобігти пошкодження задньої стінки ХК, пляшки необхідно розміщувати шийкою до дверей.

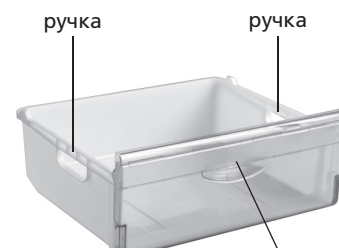
Полицю (для пляшок) рекомендується встановлювати під верхньою полицею, де напої охолоджуються до оптимальної температури вживання.

1.9 Корзини МК мають ручку на передній панелі для зручності при завантаженні і вивантаженні продуктів, а також ручки на бічних поверхнях (окрім нижньої корзини) для переміщення поза холодильником відповідно до рисунку 4.

2 БЛОК КЕРУВАННЯ. ЗАГАЛЬНІ ВІДОМОСТІ

2.1 КНОПКИ КЕРУВАННЯ І ІНДИКАТОРИ

2.1.1 Керування роботою холодильника виробляється натисканням відповідних кнопок блока керування відповідно з рисунками 5, 6.

ЗАБОРОНЯЄТЬСЯ при натисканні кнопок використовувати сторонні предмети та прикладати надмірні зусилля, щоб уникнути деформації поверхні кнопок і їх поломки.

2.1.2 Кнопки керування мають відповідні індикатори. Індикатори сигналізують про вмикання або вимикання режимів роботи морозильника, відображують вибрану температуру або поточний час (за наявності функції).

2.1.3 Індикація підвищеної температури в МК

Індикатор підвищеної температури в МК (червоного кольору) горить, коли температура в МК підвищилась (наприклад, при першому вмиканні або вмиканні після прибирання, при завантаженні великої кількості свіжих продуктів). Короткочасне вмикання індикатора (наприклад, при тривалому відкритті дверей МК) не є прикметою несправності морозильника: при знижуванні температури в МК індикатор автоматично гасне.

При тривалому вмиканні індикатора необхідно перевірити якість продуктів, що зберігаються, і викликати механіка сервісної служби.

Мигання індикатора підвищеної температури в МК є сигналом розморожування продуктів із-за відключення або перерви в подачі напруги в електричній мережі на невизначений час. Мигання індикатора припиняється після натискання кнопки  відповідно з рисунками 5, 6.

2.2 ЗВУКОВА СИГНАЛІЗАЦІЯ

Звуковий сигнал вмикається, якщо двері ХК відкриті більше 60 секунд.

Вимикається звуковий сигнал при закритті дверей ХК, при натисканні кнопки  (відповідно до рисунків 5, 6) або при вимиканні камери.

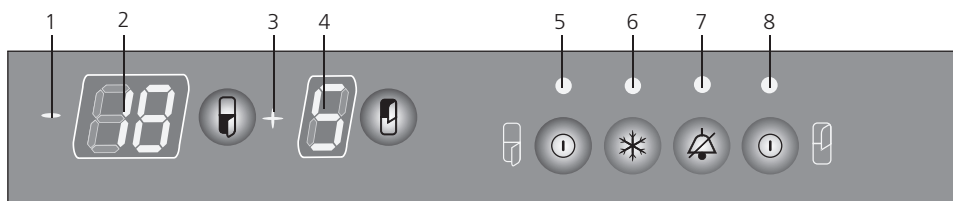

Індикатори

- 1 – знак “-”;
- 2 – температура в МК;
- 3 – знак “+”;
- 4 – температура в ХК;
- 5 – вмикання МК;
- 6 – режим «Заморожування»;
- 7 – підвищена температура в МК;
- 8 – вмикання ХК

Кнопки керування

 – вимикання звукового сигналу

Кнопки керування МК

 – вибір температури в МК;

 – вмикання/вимикання МК;

 – вмикання/вимикання режиму «Заморожування»

Кнопки керування ХК

 – вибір температури в ХК;

 – вмикання/вимикання ХК

2.3 БУКВЕНО-ЦИФРОВІ ПОКАЗИ БЛОКА КЕРУВАННЯ

На індикаторах температури МК і ХК можуть засвічуватися буквено – цифрові покази, пов'язані з діагностикою роботи морозильника:

– «**H**». Мигає, якщо температура в камері вища гранично допустимої (при вмиканні холодильника до електричної мережі, при відкритих тривалий час дверях камери, при завантаженні великої кількості свіжих продуктів і т.п.). Індикатор гасне після відновлення в камері вибраної температури;

– «**L**». Мигає, якщо температура в камері нижче гранично допустимою. Гасне після відновлення в камері вибраної температури, після вимикання режиму «Заморожування»;

– «**SC**». Засвічується при вмиканні режиму «Суперохладження ХК» і гасне після його вимикання або автоматично через 6 годин;

– «**SF**». Засвічується при вмиканні режиму «Заморожування» і гасне після його вимикання або автоматично через 48 годин;

– «**F1**», «**F2**», «**F4**», «**F5**», «**F6**», «**F7**». Засвічується при несправності.

При висвіченні на блоці керування показань «**F1**», «**F2**», «**F4**», «**F5**», «**F6**», «**F7**», а також при миганні «L» або «H» протягом 24 годин необхідно викликати механіка сервісної служби для усунення несправностей.



УВАГА! Показання «F1» пов'язане з неполадкою датчика температури ХК, при якій ХК не працює.

Показання «F3» пов'язане з неполадкою датчика температури МК, при якій холодильник продовжує працювати, але температура в МК буде нижча вибраної.

3 КЕРУВАННЯ РОБОТОЮ ХОЛОДИЛЬНИКА

(з блоком керування відповідно до рисунку 5)

3.1 ВМИКАННЯ КАМЕРИ

Вмикання камер здійснюється: ХК – натисканням кнопки ; МК – натисканням кнопки .

Після натискання кнопки засвітиться відповідний індикатор включення камери 5 або 8. На цифрових індикаторах температури в ХК і (або) МК почне мигати «H», якщо температура в камерах вище вибраної температури зберігання.

Після вмикання МК починає мигати індикатор підвищеної температури в МК, мигання якого слід відключити натисканням кнопки  – індикатор починає світитися постійно. Вибрати необхідну температуру в МК і ХК, режими роботи камер. Вибрані показання температур на індикаторах знов змінилися на миготливі «H».

Через проміжок часу від 3 до 6 годин мигання “H” припиняється. Індикатор підвищеної температури в МК гасне, і на цифрових індикаторах температури з'являються показання встановлених температур в МК і ХК. В холодильник можна вміщувати продукти.

3.2 ВИБІР ТЕМПЕРАТУРИ В КАМЕРІ

Ремонт холодильників

<http://rembitteh.ru>

встановлених температур в МК і ХК. В холодильнику можна вміщувати продукти.

+7 (495) 215-14-41
+7 (903) 722-17-03

Вибір температури здійснюється: в ХК - натисканням кнопки ; в МК - натисканням кнопки . Після натискання кнопки на цифровому індикаторі починає мигати вибране значення температури в градусах Цельсія і засвічується відповідний індикатор знаку «+» або знаку «-». Мигання вибраного показання температури в камері припиняється через 3 секунди.

При повторних натисканнях кнопок або числове значення на індикаторі зростає до максимально допустимого, після чого відбувається скидання на мінімальне значення.

3.3 РЕЖИМ «ЗАМОРОЖУВАННЯ» В МК

Вмикання режиму здійснюється короткочасним натисканням кнопки - засвічується індикатор режиму «Заморожування», на цифровому індикаторі температури в МК засвічується «SF».

Вимикання режиму «Заморожування» проводиться автоматично через 48 годин або кнопкою , а також при вимкненні МК. Після вимкнення режиму «Заморожування» гасне індикатор 6, блок керування починає відображати обрані раніше режими роботи МК.

3.4 ВИМИКАННЯ КАМЕРИ

Вимкання камер здійснюється: ХК - натисканням кнопки ; МК - натисканням кнопки .

Після натискання кнопки гасне індикатор включення відповідної камери, індикатор знаку «+» або знаку «-» і цифровий індикатор температури в камері. При повторних натисканнях кнопок або камери знову починають працювати через 5 хвилин.

4 КЕРУВАННЯ РОБОТОЮ ХОЛОДИЛЬНИКА (з блоком керування з функцією відображення часу відповідно до рисунку 6)

4.1 ВМИКАННЯ КАМЕРИ

Вмикання ХК або МК здійснюється натисканням кнопки , що відповідає камері, - засвічується індикатор вмикання камери 1 або 9. На цифрових індикаторах температури в МК і ХК починає мигати «Н», якщо температура в камерах вище вибраної температури зберігання.

Після вмикання МК починає мигати індикатор підвищеної температури в МК, мигання якого слід відключити натисканням кнопки - індикатор починає світитися постійно. Вибрати необхідну температуру в МК і ХК, режими роботи камер, встановити поточний час. Вибрані показання температур на індикаторах знову змінилися на миготливі «Н».

Через проміжок часу від 3 до 6 годин мигання «Н» припиняється. Індикатор підвищеної температури в МК гасне, і на цифрових індикаторах температури з'являються показання

4.2 РЕЖИМИ РОБОТИ БЛОКУ КЕРУВАННЯ

Блок КЕРУВАННЯ може працювати в одному з трьох режимів: «---1» - відображення температури в МК і ХК; «---2» - відображення поточного часу; «---3» - поперемінне (по 30 секунд) відображення часу і температури в камерах.

Вибір режиму здійснюється короткочасним натисканням кнопки - на двох цифрових індикаторах засвічується номер режиму, наприклад «--- 2». Потім індикація номера режиму змінюється на цифрові показники температури або часу.

4.3 ВИБІР ТЕМПЕРАТУРИ У КАМЕРІ (,)

Для вибору температури в камері слід вибрати режим роботи блоку керування «--- 1». Вибір температури здійснюється: в ХК - натисканням кнопки ; в МК - натисканням кнопки .

Після натискання кнопки на цифровому індикаторі починає мигати показ температури в градусах Цельсія. Миготіння вибраного показання температури в камері припиняється через 3 секунди.

При повторних натисканнях кнопок або числове значення на індикаторі зростає до максимально допустимого, після чого відбувається скидання на мінімальне значення.

4.4 РЕЖИМ «СУПЕРОХОЛОДЖУВАННЯ ХК» ()

Режим «Суперохолодження ХК» рекомендується вмикати при необхідності швидкого охолодження напоїв або великої кількості свіжих продуктів в ХК. При вмкненні режиму температура в ХК знижується до мінімально допустимого значення.

Для вмкнення режиму слід вибрати режим роботи блоку керування «--- 1», потім короткочасно натиснути кнопку - засвічується індикатор 8 і на цифровому індикаторі температури в ХК засвічується «SC».

Вмикання режиму «Суперохолодження ХК» здійснюється автоматично через 6 годин або кнопкою , а також при вимкненні ХК. Після вимкнення режиму гасне індикатор 8, блок керування починає відображати вибрані раніше режими роботи ХК.

4.5 РЕЖИМ «ЗАМОРОЖУВАННЯ» В МК ()

Для вмкнення режиму «Заморожування» слід вибрати режим роботи блоку керування «--- 1», потім короткочасно натиснути кнопку - засвічується індикатор 2 і на цифровому індикаторі температури засвічується «SF».

Вимкання режиму «Заморожування» проводиться автоматично через 48 годин або кнопкою , а також при вимкненні МК. Після вимкнення режиму гасне індикатор 2, блок керування починає відображати обрані раніше режими роботи МК.

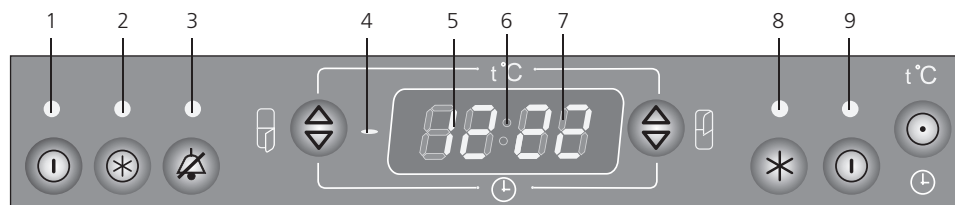

Індикатори

- 1 - вмикання МК;
- 2 - режим «Заморожування»;
- 3 - підвищена температура в МК;
- 4 - знак «-»;
- 5 - температура в МК/время (години);
- 6 - знак «:»;
- 7 - температура в ХК/время (хвилини);
- 8 - режим «Суперохолодження ХК»;
- 9 - вмикання ХК

Кнопки керування

- вимкнення звукового сигналу;
- установка часу/вибір режиму

Кнопки керування МК

- вибір температури в ХК/установка часу (години);
- режим «Заморожування»;
- вмикання/вимкнення МК

Кнопки керування ХК

- вибір температури в ХК/установка часу (хвилини);
- режим «Суперохолодження ХК»;
- вмикання/вимкнення ХК

Рисунок 6 - Блок керування (с функцією отображения времени)

Информация для предварительного ознакомления. Официальной информацией изготовителя не является

<http://rembitteh.ru/>

4.6 ВІДОБРАЖЕННЯ ПОТОЧНОГО ЧАСУ

Ремонт холодильників

<http://rembitteh.ru>

+7 (495) 215-14-41
+7 (903) 722-17-03
Холодильник продовжує працювати зі встановленими раніше температурними параметрами в камерах.

4.6.1 При першому вмиканні режимів роботи блоку керування «--- 2» або «--- 3» на цифрових індикаторах температури МК і ХК висвічуються показання часу (години і хвилини) і мигає індикатор знака «:».

У холодильнику з блоком керування відповідно до рисунком 6 в режимі роботи «---2» або «---3» на цифрових індикаторах можуть з'явитися миготливі позначки «00:00». У холодильнику слід заново встановити режими роботи і показ поточного часу.

5.1 СИСТЕМА АВТОМАТИЧНОГО РОЗМОРОЖУВАННЯ ХК

4.6.2 Для установки точного часу або зміни показань слід:

- вибрати режим роботи блоку керування «--- 2»;
- натиснути і утримувати протягом 3 секунд кнопку (замигають цифрові індикатори температури МК і ХК, індикатор знака «:» не мигає);
- натисканням кнопки встановити показання в годинах, натисканням кнопки - у хвилинах.

Після встановлення часу слід короткочасно натиснути кнопку .

4.6.3 В разі тривалого припинення подачі напруги в електричній мережі відлік поточного часу припиняється. Після відновлення подачі напруги слід встановити поточний час відповідно до 4.6.2.

4.6.4 При вимиканні ХК або МК блок керування перемикається на режим відображення поточного часу «--- 2» незалежно від вибраного раніше режиму.

5.1.1 В ХК використовується автоматична система розморожування. Іній, що з'являється на задній стінці ХК, тане в циклі відтавання при вимкненні компресора і перетворюється в краплини води. Краплини талої води стікають в лоток, через отвір в ньому по трубці попадають в посудину на компресорі відповідно з рисунком 7 і випаровуються.

В деяких випадках іній може залишитися на задній стінці ХК після вмикання компресора, що не є несправністю. Іній розтане в наступних циклах розморожування, передбачених в роботі холодильника.

5.1.2 В отвір лотка встановлений йорж для запобігання забиття системи зливу талої води.

УВАГА! Час, що відображує на блоці керування, — інформація, яка не пов'язана з роботою холодильника і його технічними характеристиками. При необхідності показання поточного часу коректуються відповідно до 4.6.2.

Необхідно регулярно (не менше 1 разу в 3 місяці) стежити за чистою лотка і перевіряти відсутність води в лотку. Наявність води в лотку вказує на забиття системи зливу.

Для усунення забиття слід:

- прочистити йоржиком отвір в лотку, щоб вода без перешкод стікала в посудину;
- вимити йорж і встановити відповідно з рисунком 7.

ЗАБОРОНЯЄТЬСЯ експлуатувати холодильник із забитою системою зливу. Вода, що з'явилася на дні ХК або попала в місце прилягання поперечини до шафи внутрішньої ХК відповідно з рисунком 7, може викликати корозію зовнішньої шафи холодильника та елементів холодильного агрегату, пошкодити теплоізоляцію, привести до утворення тріщин шафи внутрішньої та псування шафи холодильника.

УВАГА! Не розміщуйте продукти в ХК впритул до датчика температури, розташованого на правій бічній стінці ХК відповідно з рисунком 7.

УВАГА! Припинення подачі напруги в електричній мережі не впливає на подальшу роботу холодильника: після відновлення подачі напруги в електричній мережі холо-

5.2 РОЗМОРОЖУВАННЯ І ПРИБИРАННЯ МК

При розморожуванні МК необхідно видаляти талу воду:

- встановити відповідно з рисунком 8 лопатку та будь-яку посудину об'ємом не менше 2 л для збору талої води;
- збирати талу воду, якщо вона витікає із МК поза лопаткою, легковбирючим вологу матеріалом;
- вимити МК та витерти насухо.

ЗАБОРОНЯЄТЬСЯ розморожувати МК без використання лопатки, встановленої відповідно з рисунком 8. Тала вода, що витікає з МК поза лопаткою, потрапляючи в місце прилягання планки передньої до шафи внутрішньої МК відповідно з рисунком 7, може викликати корозію зовнішньої шафи холодильника та елементів холодильного агрегату, пошкодити теплоізоляцію, привести до утворення тріщин шафи внутрішньої та псування шафи холодильника.

4.7 ВИМИКАННЯ КАМЕРИ

Вимикання ХК або МК здійснюється натисненням кнопки , що відповідає камері — гасне індикатор вмикання камери, індикатор вмикання режиму «Суперохолодження ХК» (якщо був раніше вибраний), індикатор вмикання режиму «Заморожування» і цифровий індикатор температури в камері. Після вимикання камери, якщо холодильник підключений до електричної мережі, на цифровому індикаторі буде відображатися час при роботі блоку керування в режимі «--- 2».

При повторних натисканнях кнопки камера знову починає працювати через 5 хвилин.

5 ЕКСПЛУАТАЦІЯ ХОЛОДИЛЬНИКА

УВАГА! Припинення подачі напруги в електричній мережі не впливає на подальшу роботу холодильника: після відновлення подачі напруги в електричній мережі холо-



Рисунок 7 — Схема зливу талої води із ХК



Рисунок 8 — Збір талої води із МК

6.1 Найменування технічних характеристик і комплектуючих виробу указані в таблицях 1 і 2 відповідно.

6.2 В таблиці виробу указані технічні характеристики російською мовою. Найменування характеристик, що указані на рисунку 9, необхідно зіставити із значеннями характеристик на таблиці виробу.

Таблиця 1 – Технічні характеристики

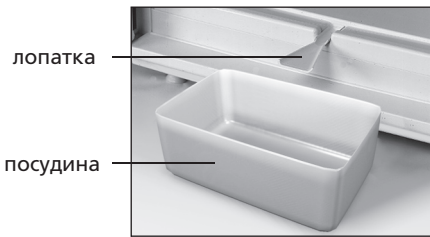
№	НАЙМЕНУВАННЯ	Модель	
1.1	Номинальний загальний об'єм бруто, дм ³	Параметри, що відповідають найменуванням, вказані в гарантійній карті.	
1.2	Номинальний загальний об'єм бруто МК, дм ³		
1.3	Габаритні розміри, мм		висота
			ширина
			глибина
1.4	Маса нетто, кг, не більше		
1.5	Номинальна площа полиць для зберігання продуктів, м ²		
1.6	Температура зберігання заморожених продуктів в МК, °С, не більше		
1.7	Температура зберігання свіжих продуктів, °С		
1.8	Середня температура зберігання свіжих продуктів, °С, не більше		
1.9	Номинальна потужність заморожування при температурі навколишнього середовища плюс 25 °С, кг/доба		
1.10	Номинальна добова продуктивність отримання льоду, кг		
1.11	Номинальний час підвищення температури в морозильнику від мінус 18 до мінус 9 °С (при температурі навколишнього середовища плюс 25 °С) при відключенні електроенергії, годин		
1.12	Вміст золота, г		
1.13	Вміст срібла, г		
Примітка - Визначення технічних характеристик проводиться в спеціально обладнаних лабораторіях за визначеними методиками.			

Позначення моделі виробу	Потужність заморожування:
	Номинальна напруга:
Позначення моделі виробу	Номинальний ток:
	Номинальна спожита потужність:
	Холодоагент: R600a/Спінювач: C-Pentane
	Маса хладагента:
	Зроблено в Республіці Білорусія

Рисунок 9 – Табличка

Таблиця 2 – Комплектуючі

№	НАЙМЕНУВАННЯ	Кількість, шт.
2.1	Корзина (нижня)	Параметри, що відповідають найменуванням, вказані в гарантійній карті.
2.2	Корзина	
2.3	Посудина для овочів або фруктів ¹	
2.4	Полиця-скло (нижня) ²	
2.5	Полиця-скло ²	
2.6	Полиця (для пляшок)	
2.7	Полиця-скло ²	
2.8	Посудина з кришкою	
2.9	Вкладиш для яєць	
2.10	Бар'єр-полиця ³	
2.11	Обмежувач (малий)	
2.12	Обмежувач (великий)	
2.13	Бар'єр ⁴	
2.14	Упор задній	
2.15	Форма для льоду	
2.16	Йорж	
2.17	Лопатка	
¹ Не розраховані для зберігання масел та продуктів, які пройшли теплову обробку		
² Максимальне навантаження при рівномірному розподілі 20 кг.		
³ Максимальне навантаження при рівномірному розподілі 2 кг.		
⁴ Максимальне навантаження при рівномірному розподілі 5 кг.		

**ЕКІ КАМЕРАЛЫҚ КОМПРЕССИОНДЫҚ ЕКІ
КАМЕРАЛЫ ТОҢАЗЫТҚЫШТАР**

МХМ-1841-XX КШД-328/76
МХМ-1842-XX КШД-354/76
МХМ-1843-XX КШД-393/115
МХМ-1844-XX КШД-367/115
МХМ-1845-XX КШД-384/154
МХМ-1847-XX КШД-345/115
МХМ-1848-XX КШД-359/154



020



P601



003



003



1003

Бұйымдардың сәйкестік сертификаты берілген БелЛИС (Красная көш., 7, 220029, Минск қ.):
 № TC BY/112 03.03. 020 00040, әрекет мезгілі 15.05.2011 ж. по 10.05.2016 ж.

1 ТОНАЗЫТҚЫШТЫҢ СИПАТТАМАСЫ

1.1 Тоңазытқыш тағамдарды мұздатуға, мұздатылған тағамдарды ұзақ уақыт сақтауға; 1 суретіне сәйкес, мұздатқыш камерасында (бұдан әрі — МК) тағамдық мұзды дайындауға, тағамдарды салқындатуға, қысқа уақыт сақтауға, тағамдар сақтайтын тоңазытқыш камерасында (бұдан әрі — ТК) тағамдарды, көкөніс, жеміс, сусындарды сақтауға арналған.

Тоңазытқыш екікомпрессиондық, онда ТК және МК тәуелсіз тоңазытқыш агрегаттарымен салқындатылады. Ол бір камера жасап тұрғанда екіншісін сөндіруге мүмкіндік береді.

МК екі режимнің біреуінде жұмыс жасай алады — «Сақтау» немесе «Мұздату» режимінде.

1.2 Дизайнерлік шешім қарама қарсы толқын түрінде жасалған есіктердің формалары оңжақтық ашылуға мүмкіндік береді.

1.3 Тоңазытқышта басқару блок пайдаланылады, (5 немесе 6 суреттерін қараңыз), ол камераларда температураны орнату, камераларды сөндіру және тоңазытқыштың жұмысын

басқаруға мүмкіндік береді.

Тоңазытқыш басқару блогімен, 6 суретінде көрсетілгендей, қосымша жұмыс режимі бар — «Суперсалқындату ТК» және қосымша міндеті бар - «Ағымдағы уақытты көрсету».

1.4 ТК 60 секундтан аса камера есігі ашық тұрған кезде дауыс дабылы қосылады. Есікті жапқан кезде дабыл тоқтайды.

1.5 Тоңазытқышты пайдаланатын қоршаған ортаның температурасы плюс 10 плюс 38 °С дейін болуға тиіс.

1.6 Тоңазытқышты пайдалануға керекті жалпы кеңістік, 2 суретінде көрсетілгендей, миллиметрде, габариттық мөлшерде анықталады. Тоңазытқыштың ішіндегі жинақтарды кедергісіз суырып алу үшін оның есігін 90° кемдер емес бұрышқа ашу керек.

1.7 Әйнек-сөре (талдамалы), 1 суретінде көрсетілгендей, екі бөлшектен тұрады, 3 суретінде көрсетілгендей. Талдамалы сөренің бөлшектері ТК бір бірінен бөлек қондырылады, сөрелердің араларына биік сынымдыларды қою үшін.

Талдамалы сөрелерді ТК қондырғанда сөренің артқы жағын бағыттағышқа 8 - 10 см кіргізу керек, сонан соң алдыңғы

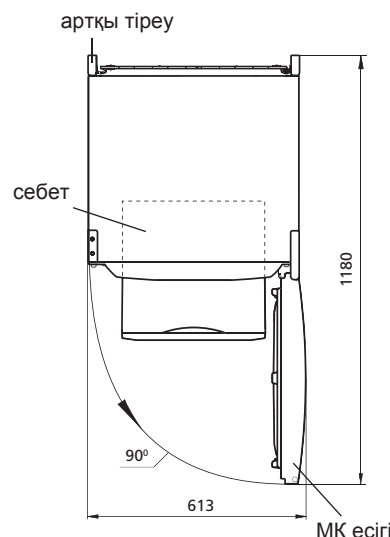
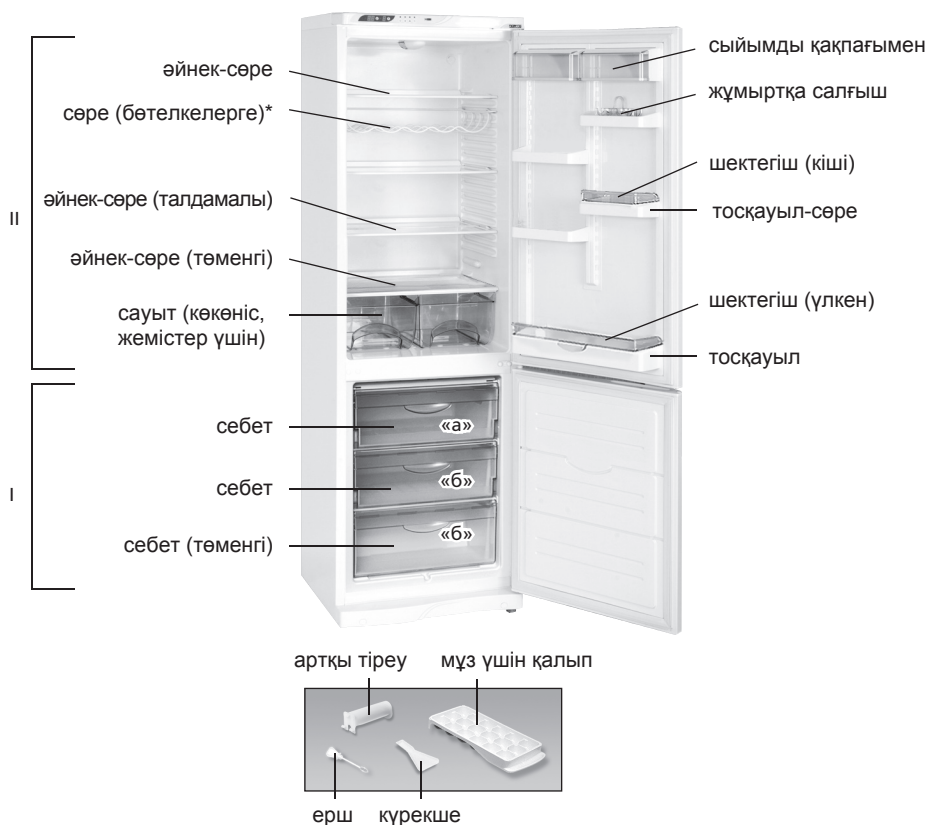

I — мұздатқыш камерасы (МК):

«а» — мұздату және сақтау зонасы, «б» — сақтау зонасы;

II — жас тағамдар сақтайтын камера (ТК)

*Кейбір тоңазытқыш модельдерінің жиынтықтырына кіреді.

1 сурет – Тоңазытқыш және жиынтық бұйымдар

2 сурет — Тоңазытқыш (үстінен қарағанда)

<http://rembitteh.ru/>

Информация для предварительного ознакомления. Официальной информацией изготовителя не является

Әйнек-сөре (талдамалы)
Ремонт холодильников

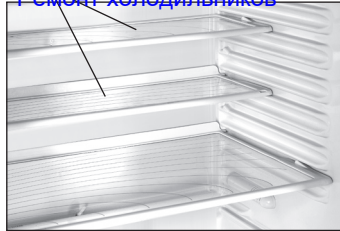

3 сурет – Әйнек-сөре (талдамалы)

жағының бекіту элементтерін кертпесіне қондырып екеуінде тірелгенше итеру керек.

БАЙҚАҢЫЗ! Әйнек-сөрені (талдамалы) қондырғанда алдыңғы жағын ұстап тұрыңыз жерге түсіп кетпесі үшін.

1.8 Сөре (бөтелкелерге), 3 суретінде көрсетілгендей, пластикалық бөтелкелердегі сусындарды сақтауға арналған, ТК ішкі кеңістігін үнемді пайдалануға мүмкіндік береді. ТК артқы жарын бүлдіріп алмасы үшін, бөтелкелердің ауызын есікке қаратыңыз.

Сөрені (бөтелкелерге) үстінгі сөренің астына орналастыруды ұсынамыз. Онда сусындар ішуге қолайлы температураға дейін салқындап тұрады.

1.9 МК себеттерінде тұтқалары бар, тағамдарды салып немесе шығарғанда ыңғайлы болу үшін, тоңазытқыштан тыс жерде тасу үшін жандарындада тұтқалар бар (төменгі себеттен басқасында), 4 суретінде көрсетілгендей.

2 БАСҚАРУ БЛОГІ. ЖАЛПЫ МӘЛІМЕТТЕР

2.1 БАСҚАРУ КНОПКАЛАРЫ ЖӘНЕ ИНДИКАТОРЛАР

2.1.1 Тоңазытқышты басқару арнайы кнопкаларды басумен жасалынады, 5, 6 суреттерінде көрсетілгендей.

Кнопкалар сынып, істен шығып қалмасы үшін оларды бөгде заттармен басуға және қатты басуға **ТЫЙЫМ САЛЫНАДЫ**.

2.1.2 Басқару кнопкалары өздеріне арналған индикаторлары бар. Индикаторлар тоңазытқыштың жұмыс режимдерінің қосылғанын немесе өшкенін, таңдаған температураны немесе ағымдағы уақытты көрсетеді (ондай міндет болса).

2.1.3 МК жоғарғы температурасын индикациялауы

МК жоғарғы температура болғанда жанады (қызыл түс). МК температура жоғарланғанда жанады (мысалы, бірінші қосқанда немесе ішін жинап қайта қосқаннан кейін, ішіне жаңадан көп жас тағамдар салғанда). Индикатордың қысқаша уақыт жануы (мысалы, МК есігін ұзақ уақыт ашып тұрғанда) тоңазытқыштың бұзылғаны деп санауға болмайды: МК температура түскенде индикатор автоматикалық түрде өзі сөнеді. Егер индикатор ұзақ уақыт жанып тұрса ішінде сақталып тұрған тағамдардың сапасын тексеріңіз және сервис қызметінен механикті шақыртыңыз.

МК жоғарғы температура индикаторының жыпықтауы

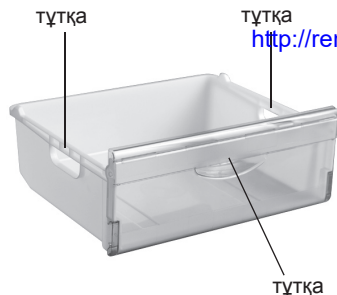

4 сурет – Себет

ондағы тағамдардың ерігендігін көрсетеді. Ол электр қуатының белгісіз уақытқа тоқтап немесе жаңылып қалуынан болады. Индикатордың жыпықтауын кнопканы басқанда қояды, 5, 6 суреттерінде көрсетілгендей.

2.2 ДАУСТЫҚ ДАБЫЛ

ТК 60 секундтан аса камера есігі ашық тұрған кезде дауыс дабылы қосылады. Есікті жапқан кезде, кнопканы басқанда (5, 6 суреттерінде көрсетілгендей) немесе камераны өшіргенде дабыл тоқтайды.

2.3 БАСҚАРУ БЛОГІНІҢ ӘРІПТІК-ЦИФРЛЫҚ КӨРСЕТКІШТЕРІ

МК және ТК температуралық индикаторларында әріптік-цифрлік көрсеткіштер жануы мүмкін, ол тоңазытқыштың диагностикалаумен байланысты:

— **«H»**. Жыпықтайды, егер камерада температура болуға тиіс шамадан асып тұрса (тоңазытқышты электр жүйесіне қосқанда, камераның есігі ұзақ уақыт ашық тұрғанда, үлкен көлемде жас тағамдар салғанда және т.б.). Қалаған температура қалпына келгенде индикатор сөнеді;

— **«L»**. Жыпықтайды, егер камерада температура болуға тиіс шамадан төмен болса. Қалаған температура қалпына келгенде, «Мұздату» режимі қайта қосылғаннан кейін сөнеді;

— **«SC»**. «Суперсалқындату ТК» режимі қосылғанда жанады және режимді ажыратқаннан кейін немесе 6 сағаттан кейін автоматикалық түрде сөнеді;

— **«SF»**. «Мұздату» режимін қосқанда жанады және оны ажыратқанда немесе 48 сағаттан кейін автоматикалық түрде сөнеді;

— **«F1», «F3», «F4», «F5», «F6», «F7»**. Ақаулық болғанда жанады.

Басқару блогінде 24 сағат бойы **«F1», «F3», «F4», «F5», «F6», «F7»** жанып тұрса немесе **«L»** немесе **«H»** жыпықтап тұрса ақаулықты жою үшін сервис қызметінен механикті шақыртыңыз.

БАЙҚАҢЫЗ! **«F1»** көрсеткіші ТК температура датчигінің ақаулығымен байланысты, онда ТК жұмыс жасамайды.

«F3» көрсеткіші МК температура датчигінің ақаулығы, онда тоңазытқыш жұмыс жасай береді, бірақ МК температурасы қалағаннан төмен болады.

3 ТОҢАЗЫТҚЫШТЫҢ ЖҰМЫСЫН БАСҚАРУ (басқару блогімен, 5 суретінде көрсетілгендей)

3.1 КАМЕРАНЫ ҚОСУ

Камераларды қосу үшін: ТК — кнопкасын басу керек; МК — кнопкасын басу керек.

Кнопканы басқаннан кейін сәйкес камераны қосу индикаторы жанады 5 немесе 8. ТК және (немесе) МК цифрлық температуралық индикаторларында **«H»** жыпықтап бастайды, егер камераларда температура таңдаған сақтау температурасынан жоғары болса.

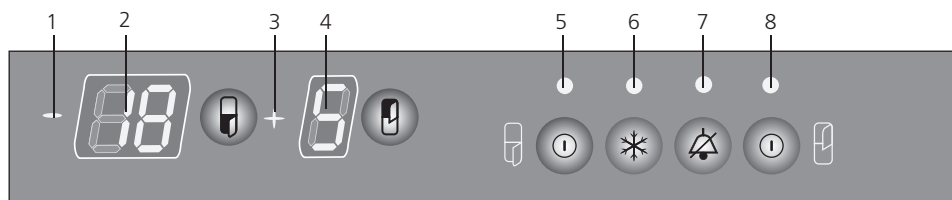

Индикаторлар

- 1 – “-” белгісі;
- 2 – МК температурасы;
- 3 – “+” белгісі;
- 4 – ТК температурасы;
- 5 – МК қосу;
- 6 – «Мұздату» режимі;
- 7 – МК жоғарғы температура;
- 8 – ТК қосу

Басқару кнопкалары



- даустық дабылды ажырату МК басқару кнопкалары
- МК температурасын таңдау;
- МК қосу/ажырату;
- «Мұздату» режимін қосу/ажырату ТК басқару кнопкалары
- ТК температурасын таңдау;
- ТК қосу/ажырату



5 сурет – Басқару блогі

МК қосқаннан кейін жоғарғы температурасы индикаторы жыпықтап бастайды, жыпықтауды  кнопкасын басумен сөндіру керек – индикатор әрдайым жанып тұратын болады. МК және ТК керекті температурасын, камералар жұмыс жасау режимін таңдаңыз. Индикаторлардағы таңдаған температура көрсеткіштері жыпықтап тұрған «Н» ауысады.

3 пен 6 сағат аралығында уақыттан кейін «Н» жыпықтауы тоқтайды. МК жоғарғы температурасы индикаторы сөнеді және цифрлық индикаторларында МК және ТК таңдаған температурасының көрсеткіштері шығады. Тоңазытқышқа тағамдар салуға болады.

3.2 КАМЕРАДАҒЫ ТЕМПЕРАТУРАНЫ ТАҢДАУ

Температураны таңдау жасалынады: ТК —  кнопкасын басумен; МК —  кнопкасын басумен. Кнопканы басқаннан кейін цифрлық индикаторында таңдаған Цельсия градусында температура мағынасы жыпықтап бастайды және сәйкес индикатор «+» белгісі немесе «—» белгісі жанады. Таңдаған камерадағы температура көрсеткішінің жыпықтауы 3 секундтан кейін тоқтайды.



 немесе  кнопкаларын қайта басқанда индикатордағы сандық мағына барлық мүмкіндігіне дейін өседі, сонан соң ең кіші мағынаға дейін түседі.



3.3 МК «МҰЗДАТУ» РЕЖИМІ

Режимді қосу  кнопканы қысқа уақыт басу арқылы жасалады — «Мұздату» режимі индикаторы жанады, МК температуралық цифрлық индикаторында «SF» жанады.

«Мұздату» режимі автоматикалық түрде 48 сағаттан кейін немесе  кнопкамен, және МК сөндіргенде ажыратылады. «Мұздату» режимін сөндіргеннен кейін 6 индикатор сөнеді, басқару блогі МК бұрын таңдаған жұмыс режимін көрсете бастайды.

3.4 КАМЕРАНЫ СӨНДІРУ

Камераларды сөндіру жасалынады: ТК —  кнопкасын басумен; МК —  кнопкасын басумен.

Кнопканы басқаннан кейін сәйкес камераның қосу индикаторы «+» белгісі немесе «—» белгісі индикаторы және камераның температуралық цифрлық индикаторы.  немесе  кнопкаларын қайта басқанда 5 минуттан кейін камералар қайта жұмыс жасап бастайды.

4 ТОҢАЗЫТҚЫШТЫҢ ЖҰМЫСЫН БАСҚАРУ (басқару блогімен уақыт көрсету міндетімен, 6 суретінде көрсетілгендей)

4.1 КАМЕРАНЫ ҚОСУ

ТК немесе МК қосу камераға сәйкес кнопканы  басумен жасалады — камераны қосу индикаторы жанады 1 немесе 9.

ТК және МК цифрлық температуралық индикаторларында «Н» жыпықтап бастайды, егер камераларда температура таңдаған сақтау температурасынан жоғары болса.

МК қосқаннан кейін жоғарғы температурасы индикаторы жыпықтап бастайды, жыпықтауды  кнопкасын басумен сөндіру керек – индикатор әрдайым жанып тұратын болады. МК және ТК керекті температурасын, камералар жұмыс жасау режимін, уақытты таңдаңыз. Индикаторлардағы таңдаған температура көрсеткіштері жыпықтап тұрған «Н» ауысады.

3 пен 6 сағат аралығында уақыттан кейін «Н» жыпықтауы тоқтайды. МК жоғарғы температурасы индикаторы сөнеді және цифрлық индикаторларында МК және ТК таңдаған температурасының көрсеткіштері шығады. Тоңазытқышқа тағамдар салуға болады.

4.2 БАСҚАРУ БЛОГІНІҢ ЖҰМЫС ЖАСАУ РЕЖИМУ

Басқару блогі үш режимнің біреуінде жасай алады:



«---1» — МК және ТК температурасын көрсетеді;

«---2» — ағымдағы уақытты көрсетеді;



«---3» — камералардағы алма кезек (30 секунд сайын) уақытты және температураны көрсетеді.

Режимді таңдау  кнопкасын қысқаша басумен жасалады — екі цифрлық индикаторларда режимнің нөмірі жанады, мысалы «---2». Сонан соң режим нөмірінің индикациясы температураның немесе уақыттың цифрлық көрсеткішіне алмасады.

4.3 КАМЕРАДАҒЫ ТЕМПЕРАТУРАНЫ ТАҢДАУ

Камерадағы температураны таңдау үшін басқару блогінің жұмыс жасау режимін таңдау керек «---1». Температураны таңдау: ТК —  кнопкасын басумен; МК —  кнопкасын басумен жасалады.

Кнопканы басқаннан кейін цифрлық индикаторда Цельсия градусында температурасы жыпықтап бастайды. Камерадағы таңдаған температура көрсеткіші 3 секундтан кейін тоқтайды.

 немесе  кнопкаларын қайта басқанда индикатордағы сандық мағына ең үлкен мүмкіндікке дейін өседі, сонан соң ең кіші мағынаға қайта түседі.

4.4 «СУПЕРСАЛҚЫНДАТУ ТК» РЕЖИМІ

«Суперсалқындату ТК» режимі сусындарды тез салқындату керек болғанда және ТК жас тағамдар көп болғанда қосуды ұсынамыз. Режимді қосқанда ТК температурасы ең кіші мүмкіндігі бар мағынасына дейін түседі.

Режимді қосу үшін басқару блогінің жұмыс жасау режимін таңдау керек «---1», сонан соң қысқаша уақыт  кнопкасын басу керек — индикатор 8 жанады және ТК температуралық цифрлық индикаторында «SC» жанады.



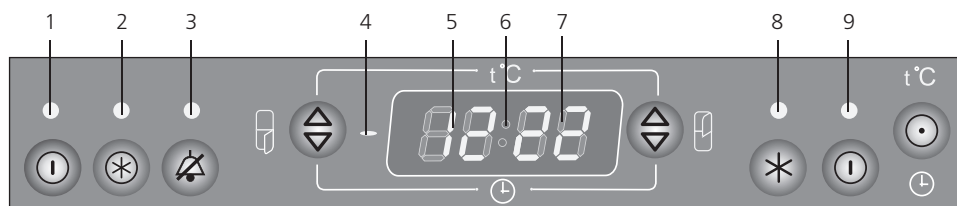





«Суперсалқындату ТК» режимін сөндіру автоматикалық түрде 6 сағаттан кейін жасаланыды немесе  кнопкасымен, және ТК сөндіргенде. Режимді сөндіргеннен кейін индикатор



Индикаторлар

- 1 — МК қосу;
- 2 — «Мұздату» режимі;
- 3 — МК жоғарғы температура;
- 4 — “—” белгісі;
- 5 — МК температурасы/уақыт (сағат);
- 6 — «:» белгісі;
- 7 — ТК температурасы/уақыт (минуттар);
- 8 — «Суперсалқындату ТК» режимі
- 9 — ТК қосу

Басқару кнопкалары

-  — дауыс дабылын ажырату;
 -  — уақыт таңдау/режим таңдау
- #### -МК басқару кнопкалары
-  — МК температурасын таңдау/уақыт таңдау (сағат);
 -  — «Мұздату» режим;
 -  — МК қосу/сөндіру
- #### ТК басқару кнопкалары
-  — ТК температурасын таңдау/уақытты таңдау (минуттар);
 -  — «Суперсалқындату ТК»;
 -  — ТК қосу/сөндіру

8 сәнді басқару блогі алдын ала таңдаған ТК жұмыс жасау режимдерін көрсетіп бастайды.

4.5 МК «МҰЗДАТУ» РЕЖИМІ (⊕)

«Мұздату» режимін қосу үшін басқару блогінің жұмыс жасау режимін таңдау керек «---1», сонан соң қысқаша уақыт ⊕ кнопкасын басу керек — индикатор 2 жанады және МК температуралық цифрлық индикаторда «SF» жанады.

«Мұздату» режимі 48 сағаттан кейін автоматикалық түрде немесе ⊕ кнопкасымен, немесе МК сөндіргенде сөнеді. Режимді сөндіргеннен кейін индикатор 2 сөнеді, басқару блогі МК алдын ала таңдаған жұмыс жасау режимін көрсетеді.

4.6 АҒЫМДАҒЫ УАҚЫТТЫ КӨРСЕТУ

4.6.1 Басқару блогін режимдерін бірінші қосқанда «---2» немесе «---3» МК және ТК температуралық цифрлық индикаторларында уақыт көрсеткіштері (сағат және минуттар) және «:» индикатор белгісі жыпықтайды.

4.6.2 Дұрыс уақытты қою үшін немесе көрсеткіштерді өзгерту үшін:

— басқару блогінің «---2» жұмыс жасау режимін таңдау керек;

— ⊕ кнопкасын басып және 3 секундтай ұстап тұру керек (МК және ТК температуралық цифрлық индикаторлар жыпықтайды, «:» белгісінің индикаторы жыпықтамайды);

— ⊕/⊖ кнопкасын басып сағат көрсеткіштерін, ⊕/⊖/⊗ кнопкасын басып минут көрсеткіштерін орнату керек.

Уақытты орнатқаннан кейін ⊕ ұзақ уақыт басу тұру керек.

4.6.3 Ұзақ уақыт электр қуаты берілуінің тоқтатылған кезде, ағымдағы уақыт санауы тоқтатылады. Электр қуаты қайта берілгеннен кейін ағымдағы уақытты тағыда орнату керек, 4.6.2 сәйкес.

4.6.4 ТК немесе МК сөндіргенде басқару блогі ағымдағы уақытты көрсету режиміне көшеді «---2», алдын ала таңдаған режимге қарамастан.

БАЙҚАҢЫЗ! Басқару блогінде көрсетілген уақыт – тоңазытқыштың жұмыс жасауына және оның техникалық мәртебесіне қатысы жоқ мәлімет. Керек кезде ағымдағы уақыттың көрсеткішін 4.6.2. сәйкес өзгертуге болады.

4.7 КАМЕРАНЫ СӨНДІРУ

ТК немесе МК сөндіру камераға сәйкес ⊕ кнопкасын басу арқылы жасалынады – камераны қосу индикаторы, «Суперсалқындату ТК» режимін қосу индикаторы (егер алдын ала таңдаған болса), «Мұздату» режимін қосу индикаторы және камерадағы температуралық цифрлық индикатор сөнеді. Камераны сөндіргеннен кейін, егер тоңазытқыш электр қуатына қосылған болса, цифрлық индикаторда уақыт көрсетіледі басқару блогі «---2» режимінде жұмыс жасап тұрған кезде.

⊕ кнопкасын қайта басқан кезде камера 5 минуттан кейін қайтадан жұмыс жасап бастайды.

5 ТОҢАЗЫТҚЫШТЫ ІСКЕ ПАЙДАЛАНУ

БАЙҚАҢЫЗ! Электр қуатының беруінің тоқтатылуы тоңазытқыштың әрі қарай жұмыс жасауына әсер етпейді: электр қуаты жандандырылғаннан кейін тоңазытқыш камераларыда бұрын таңдалған температуралық параметрлар негізінде жұмыс жасай береді.

Тоңазытқышта, 6 суретінде көрсетілгендей, басқару блогімен жұмыс жасау режимінде «---2» немесе «---3» цифрлық индикаторларында жыпықтайтын «00:00» көрсеткіштері пайда болуы мүмкін. Тоңазытқышта жұмыс жасау режимін және ағымдағы уақыт көрсеткішін жаңадан орнату керек.

5.1 ТК АВТОМАТИКАЛЫҚ ЕРУ ЖҮЕСІ

5.1.1 ТК автоматикалық еру жүйесі пайдалынады. ТК артқы қабырғасында пайда болатын қырау, циклді жұмыс істейтін компрессордың ажыратуынан кейін еріп су тамшысына айналады. Еріген судың тамшылары, 7 суретінде көрсетілгендей, тартпаның саңылауы арқылы түтікпен ағып компрессордың үстіндегі ыдысқа жиналадыда буланады.

Кей кезде компрессор қосылғанда ТК артқы жарында қырау қалуы мүмкін, бірақ ол ТК бұзылғандығын көрсетпейді. Ол қырау алдағы уақыттағы еру циклдарының бірінде ериді.

5.1.2 Тартпаның саңылауына, ағызу жүйесі бітеліп қалмасы үшін, ерш қондырылады.

Тартпаның тазалығын және онда судың бар жоғын үнемі қарап тұру керек (кемінде 3 айда 1 рет).

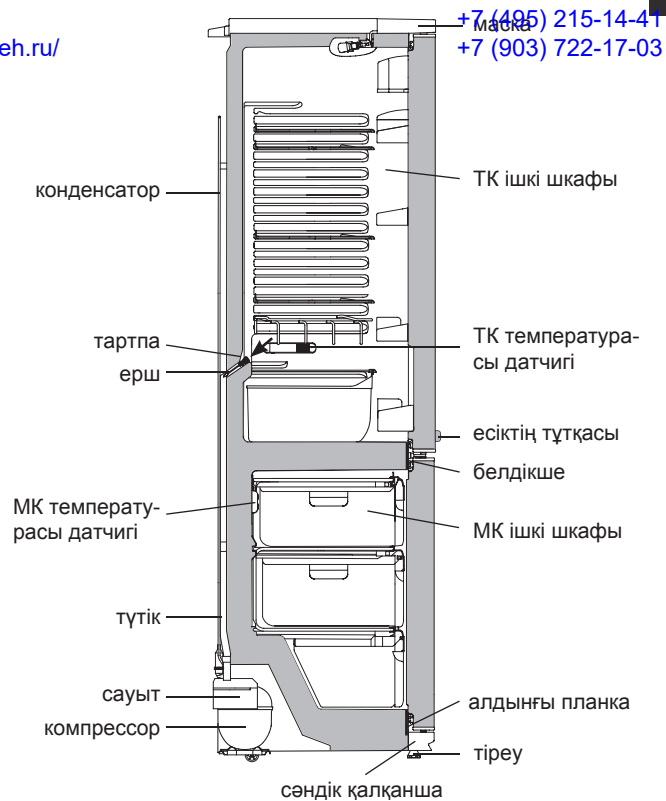

7 сурет – ТК еріген су ағызу схемасы

Тартпада судың бар болғаны ағызу жүйесінің бітеліп қалғанын көрсетеді.

Оны қалпына келтіру үшін:

— тартпадағы бітелген саңылауды ершпен тазалау керек.

Еріген су кедергісіз ыдысқа ағу керек;

— болғасын ершты жуып, 7 суретінде көрсетілгендей, орнына қайта салып қойу керек.

Еріген су ағызу жүйесі бітеліп қалған тоңазытқышты пайдалануға **ТҮЙІМ САЛЫНАДЫ**.

ТК түбінде немесе ішкі шкафпен белдікше қосылған жеріне жиналған су, 7 суретінде көрсетілгендей, тоңазытқыштың сыртқы шкафының және салқындату агрегатының элементтерінің коррозиясына, жылу сақтау жүйесінің бұзылуына, ішкі шкафта сызат пайда болуына және тоңазытқыштың шкафы істен шығуына әкеліп соқтырады.

БАЙҚАҢЫЗ! Тағамдарды ТК оң жақ жарында орналасқан, температура датчигіне, тақап салмаңыз. 7 суретінде көрсетілгендей.

БАЙҚАҢЫЗ! Тағамдарды МК артқы жақ жарында орналасқан, температура датчигіне, тақап салмаңыз, 7 суретінде көрсетілгендей.

5.2 МҰЗДАТҚЫШ КАМЕРАСЫН МҰЗДАН ЕРІТІП АЛУ ЖӘНЕ ТАЗАЛАУ

МК еріткен кезде:

— 8 суретінде көрсетілгендей, күрекшемен және 2 л кем емес сыйымдыны пайдаланып еріген суды жою керек;

— егер еріген су күрекшеден тыс ағып жатырса, оны суды жақсы сіңіретін материалмен жинап алу керек;

— камераны жуып, кепкенше сұрту керек.

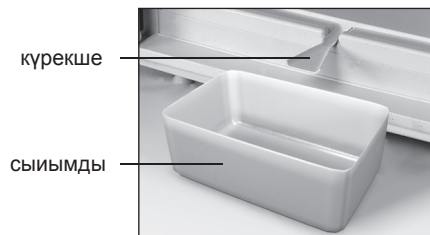

8 сурет – МК еріген су жинаудың схемасы

<http://rembitteh.ru/>

МК күрекшесіз ерітуге **ТҮЙІМ САЛЫНАДЫ**, 8 суретінде көрсетілгендей.

МК еріткен және жинаған кезде еріген су күрекшеден тыс ағып МК алдыңғы планкасымен ішкі шкафтың қосылған жеріне тисе, 7 суретінде көрсетілгендей, тоңазытқыштың сыртқы шкафының және тоңазытқыш агрегатының элементтерінің коррозиясына, жылу сақтау жүйесінің бұзылуына, ішкі шкафта сызат пайда болуына және тоңазытқыштың шкафы істен шығуына әкеліп соқтырады.

6 ТЕХНИКАЛЫҚ СИПАТТАМАСЫ ЖӘНЕ ҚҰРАМДАУ

+7 (495) 215-14-41
+7 (903) 722-17-03

6.1 Техникалық мінездемелердің атаулары және жинақтайтын бұйымдары 1 және 2 суреттерінде көрсетілген.

6.2 Бұйым кестесі орыс тіліндегі техникалық мінездемесінде көрсетілген. Бұйым таблицасын мінездемелердің мағыналармен салыстыру қажет (сурет 9).

Кесте 1 – Техникалық сипатама

№	АТАУЫ	Модель	
1.1	Жалпы брутто кесімді көлемі, дм ³	Параметрлер, кепілдемелік карта-да көрсетілген атыларға лайықтылар	
1.2	МК жалпы брутто кесімді көлемі, дм ³		
1.3	Габариттық мөлшері, мм		биіктігі
			ені
			тұтқасыз тереңдігі
1.4	Нетто массасы, кг, көп емес		
1.5	Тағамдар сақтауға арналған сөрелердің жиынтық ауқымы, м ²		
1.6	МК мұздатылған тағамдарды сақтайтын температура, °C, жоғары емес		
1.7	Жас тағамдар сақтайтын температура, °C		
1.8	Жас тағамдар сақтайтын орташа температура, °C, жоғары емес		
1.9	Қоршаған ортаны температурасы плюс 25 °C кездегі мұздату кесімді қуаты, кг/тәулік		
1.10	Тәуліктік мұз жасау кесімді өнімділік, кг		
1.11	МК температурасы жоғарлайтын кесімді уақыт минус 18 - минус 9 °C (қоршаған ортаның температурасы плюс 25 °C) электр қуатын ажыратқан кезде, с		
1.12	Алтын мөлшері, г		
1.13	Күміс мөлшері, г		
Ескерту - Техникалық мінездемесін анықтау арнайы жабдықталған зертханада белгілі әдістермен өткізіледі.			

Белгілеу бұйым үлгілері	Мұздату кесімді
	Жалпы ток:
Белгілеу бұйым үлгілері	Жалпы кернеу:
	Номинал тұтынылушы қуаттылық:
	Хладагент: R600a/көбіктендіргіш: C-Pentane
	Хладагент массасы:
	Өндіруші: Беларусь Республикасы

9 сурет – Кесте

Кесте 2 – Жинақтайтындар

№	АТАУЫ	Саны, дана.
2.1	Себет (төменгі)	Параметрлер, кепілдемелік карта-да көрсетілген атыларға лайықтылар
2.2	Себет	
2.3	Көкөніс немесе жемістерге арналған ыдыс ¹	
2.4	Әйнек-сөре (төменгі) ²	
2.5	Әйнек-сөре (талдамалы) ²	
2.6	Сөре (бетелкелерге)	
2.7	Әйнек-сөре ²	
2.8	Сыйымды қақпағымен	
2.9	Жұмыртқа салғыш	
2.10	Тосқауыл-сөре ³	
2.11	Шектегіш (кіші)	
2.12	Шектегіш (үлкен)	
2.13	Тосқауыл ⁴	
2.14	Артқы тіреу	
2.15	Мұз үшін қалып	
2.16	Ерш	
2.17	Күрекше	
¹ Жылулық өңдеуден өткен майлармен тағамдарды сақтауға арналмаған.		
² Тегістеп салғандағы барынша көтеретін салмағы 20 кг.		
³ Тегістеп салғандағы барынша көтеретін салмағы 2 кг.		
⁴ Тегістеп салғандағы барынша көтеретін салмағы 5 кг.		

<http://rembitteh.ru/>

BİRKAMERALI KOMPRESSIYON SOYUDUCULAR

MXM-1841-XX KŞD-328/76
MXM-1842-XX KŞD-354/76
MXM-1843-XX KŞD-393/115
MXM-1844-XX KŞD-367/115
MXM-1845-XX KŞD-384/154
MXM-1847-XX KŞD-345/115
MXM-1848-XX KŞD-359/154



020

P501

003

003

1003

Məmulatların uyğunluq sertifikatı BELLIS tərəfindən verilib (Krasnaya küçəsi, 7, 220029, Minsk şəhəri):
 № TC BY/112 03.03. 020 00040, qüvvədə olma müddəti 15.05.2011-cu ildən 10.05.2016-ci ilə qədərdir.

1 SOYUDUCUNUN TƏSVİRİ

1.1 Soyuducu təzə məhsulların dondurulması, donmuş məhsulların dondurucu kamerada uzun müddətli saxlanması və qida buzunun hazırlanması; 1 şəkilinə uyğun olaraq SK-da təzə məhsulların, içkilərin, meyvə və tərəvəzlərin soyudulması və qısa müddətli saxlanması üçün nəzərdə tutulmuşdur.

Soyuducu ikikompresorludur və onda SK və DK müstəqil soyutma aqreqləri ilə soyuyur ki, bu da başqa kameranın işi zamanı digər kameranı söndürməyə imkan verir.

DK iki rejimdən birində işləyə bilər — "Saxlama" rejimində və ya "Dondurulma" rejimində.

1.5 Soyuducunu ətraf mühitin müsbət 10 °C dərəcədən müsbət müsbət 38 °C dərəcəyə qədər temperaturda istismar etmək lazımdır.

1.6 Soyuducunun istismarı üçün lazım olan ümumi sahə millimetrlərdə şəkil 2-də göstərilmiş qabarit ölçüləriylə təyin edilir. Komplektləşdirənlərin soyuducudan maneəsiz çıxardılması üçün qapını ən azı 90° bucaq açmaq lazımdır.

1.7 1 şəkilinə müvafiq şüşə-rəf (yığılan) 3 şəkilinə uyğun olaraq iki hissədən ibarətdir. Yığılan rəfin hissələri rəflər arasında hündür qabların yerləşdirilməsi üçün bir-birindən ayrı qurula bilər.

SK-da seçilmiş yerə yığılan rəfin qurşadılması zamanı rəfin arxa hissəsini 8 sm.-dən 10 sm. qədər məsafədə istiqamətləndiricilərə qoymaq, möhkəmlədicilərinin ön hissəsini arxa yarıqca

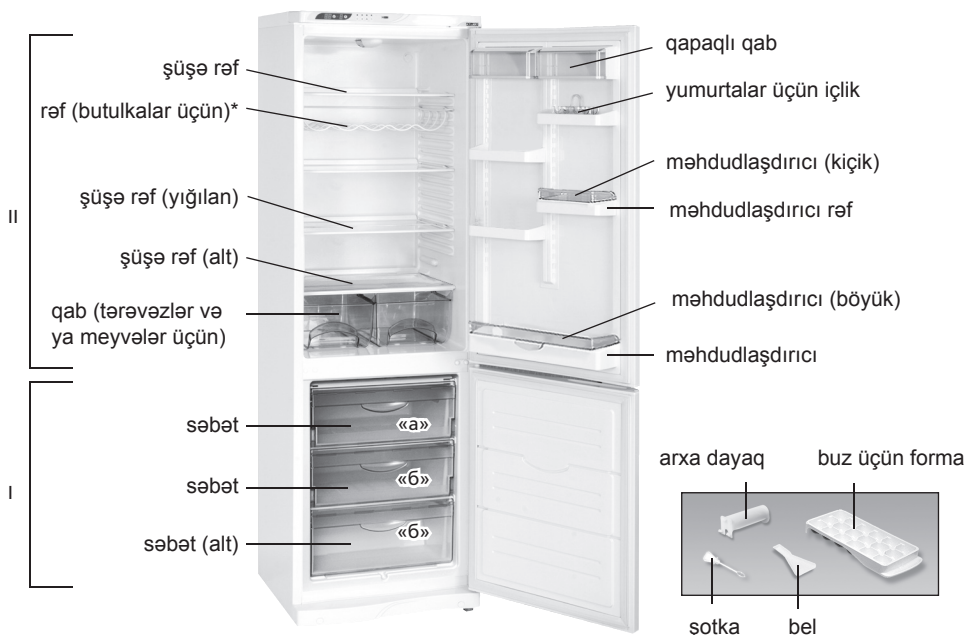

I — dondurucu kamera (DK):

«a» — dondurulma və saxlama zonası;

«b» — saxlama zonası;

II — təzə məhsulların (SK) saxlanması üçün kamera

* Soyuducuların bəzi modellərinin dəstinə daxildir.

Şəkil 1— Soyuducu və komplektləşdirən məmulatlar

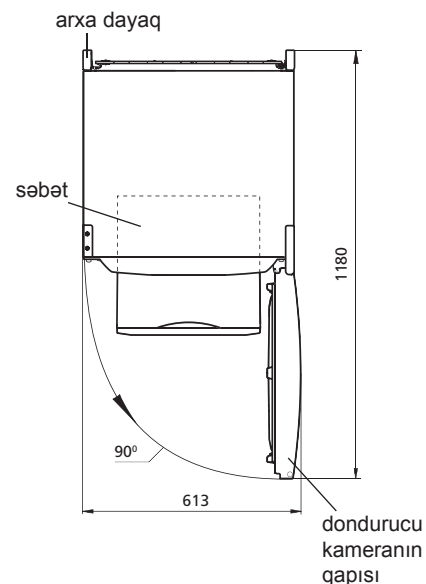

Şəkil 2 — Soyuducu (yuxarıdan görünüş)

1.2 Soyuducunun qapılarının formasının qarşılıqlı dalğalar şəklində dizayn həlli yalnız sol tərəfi açılmanı nəzərdə tutur.

1.3 soyuducuda idarəetmə bloku (şəkil 5 və ya 6-ya bax) istifadə olunur ki, o kameralarda temperaturu təyin etməyə, kameraları söndürməyə imkan verir və soyuducunun işini idarə edir.

Şəkil 6-ya müvafiq olaraq idarəetmə bloku ilə soyuducu əlavə iş rejiminə malikdir — "SK-nin supersoyudulması" və "Cari vaxtın Təsviri" əlavə funksiyana malikdir

1.4 Soyuducuda səsli siqnalizasiya (SK-nin qapısının 60 saniyədən çox açılması zamanı) nəzərdə tutulmuşdur.

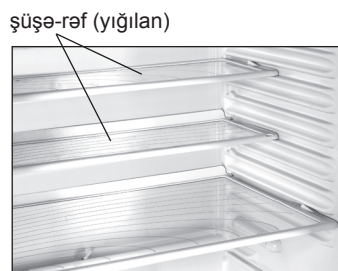

Şəkil 3 - Şüşə-rəf (yığılan)

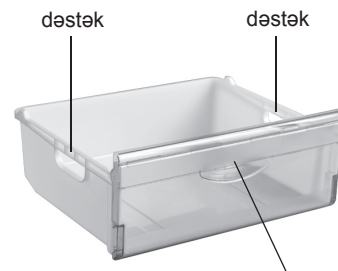

Şəkil 4 – Səbət

qoymaq və hər iki hissəni sonadək itələmək lazımdır.

DİQQƏT! Şüşə rəfin (yığılan) yenidən quraşdırılması zamanı onun qabaq hissəsini saxlayın ki, o yerə düşməsin.

1.8 Plastik butulkalarda içkilərin saxlanması üçün nəzərdə tutulmuş 1 şəklinə uyğun olan rəf (butulkalar üçün) SK-nin daxili məkanından səmərəli istifadə etməyə imkan verir. SK-nin arxa divarının zədələnməsinin qarşısını almaq üçün, butulkaları boğazı qapıya tərəf yerləşdirmək lazımdır.

Butulkalar üçün rəfi üst rəfin altında qurmaq tövsiyə edilir ki, burada içkilər istifadənin optimal temperaturuna qədər soyuyur.

1.9 DK-nin səbətləri məhsulların yığılması və çıxarılmasının rahatlığı üçün ön paneldə dəstəklərə malikdirlər, həmçinin soyuducudan kənarə daşınması üçün şəkil 4-ə müvafiq olaraq yan səthlərdə dəstəklərə malikdirlər (alt səbətdən başqa).

2 İDARƏETMƏ BLOKU. ÜMUMİ MƏLUMATLAR

2.1 İDARƏETMƏ DÜYMƏLƏRİ VƏ İNDİKATORLAR

2.1.1 Soyuducunun işinin idarəedilməsi şəkil 5, 6-ya uyğun olaraq idarəetmə blokunun müvafiq düymələrinin basmasıyla edilir.

Düymələrin basılması zamanı düymələrin səthinin deformasiyaya uğraması və sınınmaması üçün kənar əşyalardan istifadə etmək və güclü basmaq **QADAĞANDIR**.

2.1.2 İdarəetmə düymələri müvafiq indikatorlara malikdirlər. Indikatorlar soyuducunun iş rejimlərinin yandırılması və ya söndürülməsi barədə signal verirlər, seçilmiş temperaturu və ya cari vaxtı əks etdirirlər (belə bir funksiya olduqda).

2.1.3 DK-da yüksək temperaturun idarəetməsi

DK-da temperaturun yüksəlməsi zamanı DK-da yüksək temperaturun indikatoru yanır (qırmızı rəngdə) (məsələn, ilk dəfə yandırılma zamanı və ya təmizləmədən sonra yandırmadan sonra, çoxlu miqdarda təzə məhsullar yığıldığı zaman). Indikatorun qısamüddətli yanması (məsələn DK-nin qapısının uzun müddət açıq qalması zamanı) soyuducunun nasaz olmasından xəbər vermir: DK-da temperaturun azalması zamanı indikator avtomatik sönmür.

İndikator uzun müddət yanarsa, saxlanan məhsulların keyfiyyətini yoxlayın və servis xidmətinin mexanikini çağırın.

DK-da yüksək temperatur indikatorunun yanıb-sönməsi söndürülmə və ya qeyri-müəyyən müddətə elektrik şəbəkəsində gərginliyin verilməsində fasilə səbəbindən məhsulların buzunun açılmasına signal verir. Yanıb-sönmə 5, 6 şəkillərinə müvafiq olaraq  düyməsini basmaqla söndürülür.

2.2 SƏS SİQNALİZASIYASI

SK-nin qapısının 60 saniyədən çox açıq qalması zamanı səs signalı yanır. Səs signalı SK-nin qapısı bağlandıqda, 5, 6 şəkillərinə müvafiq olaraq  düyməsini basmaqla və ya kameranı söndürməklə sönmür.

<http://rembitteh.ru/>

2.3 İDARƏETMƏ BLOKUNUN HƏRF-RƏQƏM GÖSTƏRİCİLƏRİ

SK və DK-nin temperatur indikatorlarında soyuducunun işinin diaqnostikası ilə əlaqədar hərf-rəqəm göstəriciləri yana bilər:

— «H». O zaman yanıb-sönmür ki, kamerada temperatur yol verilən həddən yuxarıdır (soyuducunun elektrik şəbəkəsinə qoşulması zamanı, kameranın qapısının uzun müddət açılması zamanı, böyük miqdarda təzə məhsulun yerləşdirilməsi zamanı). Kamerada seçilmiş temperaturun bərpa edilməsindən sonra indikator sönmür;

— «L». O zaman yanıb-sönmür ki, kamerada temperatur yol verilən həddən aşağıdır. Kamerada seçilmiş temperaturun bərpa edilməsindən, «Dondurulma» rejiminin söndürülməsindən sonra indikator sönmür;

— «SC». «SK-nin supersoyudulması» rejiminin yanması zamanı yanır və onun söndürülməsindən və ya 6 saatdan sonra avtomatik sönmür;

— «SF». «Dondurulma» rejiminin yanması zamanı yanır və onun söndürülməsindən və ya 48 saatdan sonra avtomatik sönmür;

— «F1», «F3», «F4», «F5», «F6», «F7». Nasazlıqlar zamanı yanır.

İdarəetmə blokunda «F1», «F3», «F4», «F5», «F6», «F7» göstəricilərinin yanması zamanı və ya 24 saat ərzində.

«L» və ya «H» işarələrinin yanıb-sönməsi zamanı nasazlıqların aradan qaldırılması üçün servis xidmətinin mexanikini çağırın.



DİQQƏT! «F1» göstəricisi SK-da temperatur göstəricisinin nasazlığı ilə əlaqədardır ki, bu zaman SK işləmir.

«F3» göstəricisi DK-da temperatur göstəricisinin nasazlığı ilə əlaqədardır ki, bu zaman soyuducu işləyir, lakin DK-da temperatur seçilmiş temperaturdan az olacaq.

3 SOYUDUCUNUN İŞİNİN İDARƏ EDİLMƏSİ

(şəkil 5-ə əsasən idarəetmə bloku)

3.1 KAMERANIN YANDIRILMASI

Kemalar belə yandırılır: SK —  düyməsinə basmaqla; DK —  düyməsinə basmaqla.

Düyməyə basıldıqdan sonra kameranın yandırılmasının 5 və ya 8 müvafiq indikatoru yanacaq. Əgər kameralarda temperatur seçilmiş saxlanma temperaturundan yuxarıdırsa, SK-da və (və ya) DK-da temperaturun rəqəmli indikatorlarında «H» yanıb-sönməyə başlayacaq.

DK-nin yandırılmasından sonra DK-da yüksək temperatur indikatoru yanıb-sönməyə başlayır ki, onun yanıb-sönməsini  düyməsinə basmaqla söndürmək olar, indikator daimi yanmağa başlayacaq.



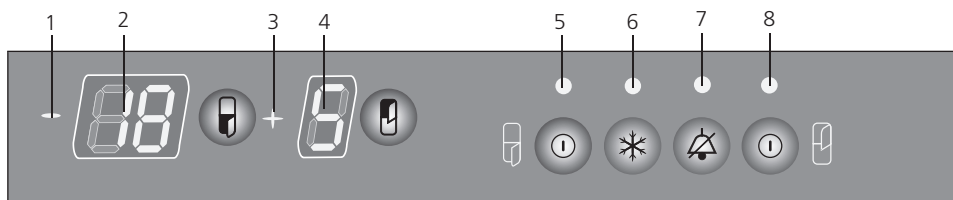

SK-da və DK-da lazımı temperatur, kameraların iş rejimini seçmək. Indikatorlarda seçilmiş temperatur göstəriciləri yenidən



İndikatorlar

- 1 – “-” işarəsi;
- 2 – DK-da temperatura;
- 3 – “+” işarəsi;
- 4 – SK-da temperatur;
- 5 – DK-nin yandırılması;
- 6 – «Dondurulma» rejimi;
- 7 – DA-da yüksək temperatur;
- 8 – SK-nin yandırılması

İdarəetmə düymələri



-  – səs signalının söndürülməsi
- DK-nin idarəedilməsi düymələri**
-  – DK-da temperatur seçimi;
-  – DK-nin yandırılması/söndürülməsi;
-  – “Dondurulma” rejiminin yandırılması/söndürülməsi
- SK-nin idarəedilməsi düymələri**
-  – SK-nin temperatur seçimi;
-  – SK-nin yandırılması/söndürülməsi



Şəkil 5 — İdarəetmə bloku

<http://rembitteh.ru/>

yanıb-sönən «H» ilə əvəzlənir. 3-6 saat ərzində «H» işarəsinin yanıb-sönməsi dayanır. DK-da yüksək temperatur göstəricisi sönür və rəqəmli indikatorlarda SK-da və DK-da müəyyən edilmiş temperatur göstəriciləri yaranır. Məhsulları soyuducuya yerləşdirmək olar.

3.2. KAMERADA TEMPERATURUN SEÇİMİ

Temperaturun seçimi bu qaydada edilir: SK-da —  düyməsini basmaqla; DK-da —  düyməsini basmaqla. Rəqəmli indikatora düymənin basılmasından sonra Selsi dərəcəsi ilə temperaturun seçilmiş göstəricisi yanıb-sönməyə başlayır və «+» və ya «—» işarəsinin müvafiq indikatoru yanmağa başlayır. Kamerada seçilmiş temperatur göstəricisi 3 saniyədən sonra dayanır.



 və ya  düymələrini təkrar basdıqda indikatora rəqəm göstəricisi maksimal yol verilən həddə çatır, bundan sonra minimal rəqəmə qədər azalır.



3.3. DK-da “DONDURULMA” REJİMİ

Rejimin yandırılması düymənin qısa müddətli basılmasıyla edilir  — “Dondurulma” rejiminin indikatoru yanır, DK-da temperaturun rəqəmli indikatorunda “SF” işarəsi yanır.

“Dondurulma” rejiminin söndürülməsi avtomatik olaraq 48 saatdan sonra və ya düymə ilə, həmçinin DK-nin söndürülməsi zamanı həyata keçirilir. “Dondurulma” rejiminin söndürülməsindən sonra indikator 6 sönür, idarəetmə bloku DK-nin əvvəl seçilmiş iş rejimini təsvir edir.

3.4 KAMERANIN SÖNDÜRÜLMƏSİ

Kameraların söndürülməsi bu qaydada edilir: SK-da —  düyməsini basmaqla; DK-da —  düyməsini basmaqla.

Düymənin basılmasından sonra müvafiq kameranın yandırılması indikatoru, «+» və ya «—» işarəsinin indikatoru və kamerada temperatur indikatoru sönür.  və ya  düymələri yenidən basılırsa kameralar 5 dəqiqədən sonra yenidən işləməyə başlayacaqlar.

4 SOYUDUCUNUN İŞİNİN İDARƏOLUNMASI

(şəkil 6-y uyğun olaraq vaxtın əks olunması funksiyası ilə idarəetmə bloku)

4.1 KAMERANIN İŞƏ SALINMASI

SK və DK-nin yandırılması müvafiq kameranın  düyməsinin basılması ilə həyata keçirilir – kameranın yandırılmasının 1 və ya 9 indikatoru yanır. Əgər kameralarda temperatur seçilmiş saxlama temperaturundan çoxdursa SK və DK-nin rəqəmli temperatur indikatorlarında «H» işarəsin yanıb-sönməyə başlayır.

DK-nin yandırılmasından sonra DK-da yüksək temperatur indikatoru yanıb-sönməyə başlayacaq, onu  düyməsinə basaraq söndürmək lazımdır – indikator daimi yanmağa başlayacaq. SK və DK-da temperaturu, kameraların iş rejimini, cari vaxtı müəyyən

etmək lazımdır. Indikatorlarda seçilmiş temperatur göstəriciləri yenidən yanıb-sönən «H» işarəsi ilə əvəz edilir.

3 - 6 saat ərzində «H» işarəsinin yanıb-sönməsi dayanır. DK-da yüksək temperatur indikatoru sönür və rəqəmli indikatorlarda SK və DK-da müəyyən edilmiş temperatur göstəriciləri görünür. Məhsulları soyuducuya yerləşdirmək olar.

4.2. İDARƏETMƏ BLOKUNUN İŞ REJİMİ

İdarəetmə bloku üç rejimdən birində işləyə bilər:



«---1» — SK və DK-da temperaturun əks etdirilməsi;

«---2» — cari vaxtın əks etdirilməsi;



«---3» — vaxtın və kameralardakı temperaturun (30 saniyə) fasilələrlə əks etdirilməsi;

Rejimin seçilməsi  düyməsinin qısamüddətli basılması ilə həyata keçirilir – rəqəmli iki indikatora rejim nömrəsi yanır, məsələn «---2». Sonra rejim nömrəsinin indikasiyası temperaturun və ya vaxtın rəqəmli göstəriciləri ilə əvəz edilir.

4.3 KAMERADA TEMPERATUR SEÇİMİ (

Kamerada temperatur seçimi etmək üçün idarəetmə blokunun «---1» iş rejimini seçmək lazımdır. Temperaturun seçimi belə həyata keçirilir: SK-da  düyməsini basmaqla; DK-da  düyməsini basmaqla;

Rəqəmli indikatora düyməni basdıqdan sonra Selsi dərəcəsi ilə temperaturun göstəricisi yanıb-sönməyə başlayır. Kamerada seçilmiş temperatur göstəricisinin yanıb-sönməsi 3 saniyədən sonra dayanır.

 və ya  düymələrini təkrar basdıqda indikatora rəqəm göstəricisi maksimal yol verilən həddə çatır, bundan sonra minimal rəqəmə qədər azalır.

4.4 «SK-NİN SUPERSOYUDULMASI» REJİMİ (*)

“SK-nin supersoyudulması” rejimini içkilərin və ya böyük miqdarda təzə məhsulun sürətli soyuması zəruri olduqda yandırılması tövsiyə edilir. Rejimin yandırılması zamanı SK-da temperatur mümkün qədər minimum göstəriciyə qədər azalır.

Rejimi yandırmaq üçün idarəetmə blokunun «---1» iş rejimi seçmək lazımdır, sonra qısa müddət ərzində  düyməsini basmaq lazımdır – 8 indikatoru yanacaq və SK-nin rəqəmli temperatur indikatorunda «SC» yanacaq.

“SK-nin supersoyudulması” rejimi avtomatik olaraq 6 saatdan sonra və ya  düyməsi ilə, həmçinin SK-nin söndürülməsi zamanı sönür. Rejim söndürüldükdən sonra 8 indikatoru sönür, idarəetmə bloku SK-nin əvvəl seçilmiş iş rejimini təsvir etməyə başlayır.

4.5 DK-DA «DONDURULMA» REJİMİ (⊖)



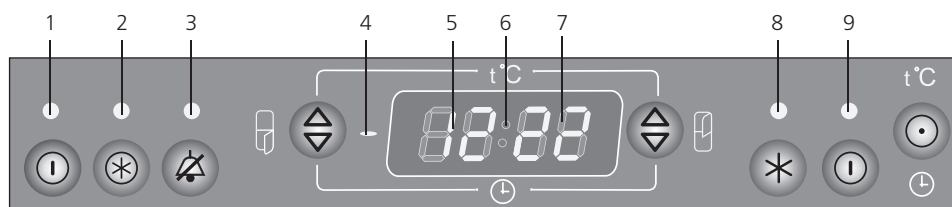







“Dondurulma” rejimini yandırmaq üçün idarəetmə blokunun «---1» iş rejimi seçmək lazımdır, sonra qısa müddət ərzində  düyməsini basmaq lazımdır – 2 indikatoru yanacaq və DK-nin rəqəmli temperatur indikatorunda «SF» yanacaq.



İndikatorlar

- 1 – DK-nin yandırılması;
- 2 – «Dondurulma» rejimi;
- 3 – DK-da yüksək temperatur;
- 4 – «—» işarəsi;
- 5 – DK-da temperatur /vaxt (saat);
- 6 – «:» işarəsi;
- 7 – SK-da temperatur/vaxt (dəqiqə);
- 8 – «SK-nin supersoyudulması» rejimi;
- 9 – SK-nin yandırılması

İdarəetmə düymələri

-  – səs signalının söndürülməsi;
 -  – vaxtın müəyyən edilməsi/rejimin seçilməsi
- DK-nin idarəedilməsi düymələri**
-   – DK-da temperatur seçimi/ vaxtın müəyyən edilməsi (saat);
 -  – «Dondurulma» rejimi;
 -  – DK-nin yandırılması/söndürülməsi
- SK-nin idarəedilməsi düymələri**
-   – SK-da temperatur seçimi/ vaxtın müəyyən edilməsi (dəqiqə);
 -  – «SK-nin supersoyudulması» rejimi;
 -  – SK-nin yandırılması/söndürülməsi

Şəkil 6 — İdarəetmə bloku (vaxtın göstərilməsi funksiyası ilə)

“Dondurulma” rejiminin söndürülməsi 48 saatdan sonra avtomatik həyata keçir və ya düyməsini basmaqla, həmçinin DK-nin söndürülməsindən sonra sönür.

4.6 CARİ VAXTIN ƏKS ETDİRİLMƏSİ

4.6.1 İdarəetmə blokunun «--2» və ya «--3» iş rejiminin ilk dəfə yandırılması zamanı SK və DK-nin rəqəmli temperatur indikatorlarında vaxt göstərilir (saat və dəqiqə) və «:» işarəsinin indikatoru yanıb-sönür.

4.6.2 Dəqiq vaxtın müəyyən edilməsi və dəyişdirilməsi üçün nə etmək lazımdır:

- idarəetmə blokunun «--2»; rejimini seçmək;
- düyməsinə basaraq 3 saniyə saxlamaq (SK və DK-nin rəqəmli temperatur indikatorları yanıb-sönəcək, «:» işarəsinin indikatoru yanıb-sönməyəcək)
- düyməsinə basaraq saatlardakı, düyməsinə basaraq dəqiqələrdəki göstəricini seçmək.

Vaxtı müəyyən etdikdən sonra düyməsini uzunmüddətli basmaq lazımdır.

4.6.3 Elektrik şəbəkəsində gərginliyin verilməsinin uzun müddətli dayandırılması zamanı cari vaxtın hesablaması dayanır. Gərginliyin verilməsi bərpa ediləndən sonra 4.6.2-ci bəndə uyğun olaraq cari vaxtı təyin etmək lazımdır.

4.6.4 SK və ya DK-nin söndürülməsi zamanı idarəetmə bloku daha əvvəl seçilmiş rejimdən asılı olmayaraq “--2” cari vaxtın təsviri rejiminə keçir.

DİQQƏT! İdarəetmə blokunda əks etdirilmiş vaxt — soyuducunun işiylə və onun texniki xarakteristikalarıyla bağlı olmayan informasiyadır. Zəruri olduqda cari vaxtın göstəricilərinə 4.6.2-ci bəndə uyğun olaraq düzəliş edilir.

4.7 KAMERANIN SÖNDÜRMƏSİ

SK və ya DK-nin söndürülməsi üçün müvafiq kamerada düyməsini basmaq lazımdır – kameranın yandırılması indikatoru, “SK-nin supersoyudulması” rejiminin yandırılması indikatoru (əgər əvvəllər seçilibsə), “Dondurulma” rejiminin yandırılması indikatoru və kamerada rəqəmli temperatur indikatorları sönür. Kameranın söndürülməsindən sonra, əgər soyuducu elektrik şəbəkəsinə qoşulmuşdursa, idarəetmə blokunun “--2” rejimində işi vaxtı rəqəmli indikatora vaxtı əks olunacaq.

düyməsi təkrar basılırsa kamera 5 dəqiqə sonra yenidən işləməyə başlayacaq.

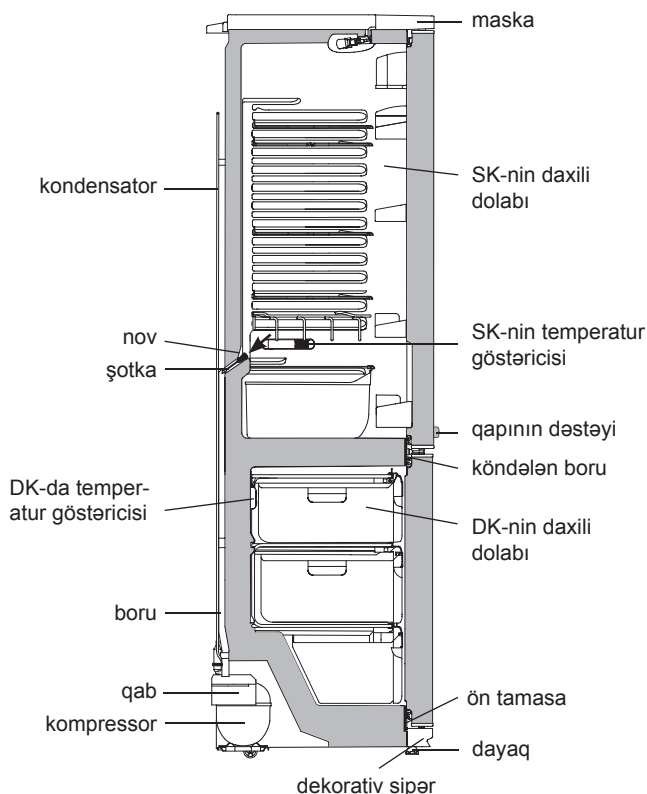

Şəkil 7 — SK-dən qar suyunun axma sistemi

DİQQƏT! Elektrik şəbəkəsində gərginliyin verilməsinin dayandırılması soyuducunun sonrakı işinə təsir etmir: elektrik şəbəkəsində gərginliyin verilməsinin bərpa edilməsindən sonra soyuducu kameralarda daha əvvəl təyin edilmiş temperatur parametrləri ilə işləməyə davam edir.

İdarəetmə bloku ilə soyuducularda şəkil 6-ya uyğun olaraq “--2” və ya “--3” iş rejimində rəqəmli indikatorlarda yanıb-sönən “00:00” işarəsi yarana bilər. Soyuducuda iş rejimlərini və cari vaxtın göstəricilərini yenidən təyin etmək lazımdır.

5.1 SK-nin AVTOMATİK ƏRİMƏ SİSTEMİ

5.1.1 SK-da ərimənin avtomatik sistemi istifadə olunur. SK-nin arxa divarında yaranan qırov kompressorun söndürülməsi zamanı ərimə dövründə əriyir və su damcılarına çevrilir. Ərimiş qar suyu damcılarını ondakı deşik vasitəsilə nova axır və A7 şəkilinə uyğun olaraq kompressorda boruya düşürlər və buxarlanırlar. Bəzi hallarda qırov kompressorun yandırılmasından sonra SK-nin arxa divarında qala bilər ki, bu nasazlıq demək deyil. Qırov soyuducunun işində nəzərdə tutulmuş ərimənin sonrakı dövrlərində əriyəcək.

5.1.2 Nov sisteminin zibillənməsinin qarşısının alınması üçün nov dəliyinə şotka quraşdırılıb. Novun təmizliyini müntəzəm izləmək və novda suyun olmamasını yoxlamaq (ən azı 3 ayda 1 dəfə) lazımdır. Novda suyun mövcudluğu axma sisteminin zibillənməsini göstərir. Zibillənmənin aradan qaldırılması üçün nə etmək lazımdır:

- şotka ilə novdakı dəliyi təmizləmək lazımdır ki, su manesiz boruya axsın, şotkanı yuyun

- şotkanı yuyun və 7 şəkilinə uyğun olaraq quraşdırın.

Axma sistemi zibillənmiş soyuducunu istismar etmək QADAĞANDIR. Soyuducu kameranın dibində və ya 7 şəkilinə uyğun olaraq ön plankanın soyuducu kameranın daxili dolabına birləşdiyi yerə düşən su soyuducunun xarici dolabının korroziasına səbəb ola bilər, istilik izolyasiyasını poza bilər, daxili dolabda çat yarada bilər və soyuducunun dolabının sıradan çıxmasına gətirib çıxara bilər.

DİQQƏT! SK-ya məhsulları 7 şəkilinə uyğun olaraq SK-nin sağ yan divarında yerləşdirilmiş temperatur tənzimləyicisinə çox sıx yerləşdirməyin.

DİQQƏT! Məhsulları 7 şəkilinə uyğun olaraq DK-nin arxa divarında yerləşdirilmiş DK-nin temperatur tənzimləyicisinə çox sıx yerləşdirməyin.

5.2. DONDURUCU BÖLMƏNİN BUZUNUN ƏRİDİLMƏSİ VƏ TƏMİZLƏNMƏSİ

Dondurucu bölmənin buzunun əridilməsi zamanı ərimiş qar suyunu yığmaq lazımdır:

— 8 şəkilinə uyğun olaraq beli və ya ərimiş qar suyunu yığmaq üçün ən azı 2 litr həcmində qab qoymaq lazımdır;

— Əgər su DK-dan bədən kənarında axırsa, nəm çəkən material ilə dondurucu bölmədən suyu silmək lazımdır;

— DK-ni yumaq və qurulmaq lazımdır.

8 şəkilinə uyğun olaraq qurulmuş bədən istifadə edilmədən DK-nin donunun açılması **QADAĞAN EDİLİR**. DK-dan belin qırağından 7 şəkilinə uyğun olaraq ön plankanın soyuducu kameranın daxili dolabına birləşdiyi yerə düşən su soyuducunun xarici dolabının korroziasına səbəb ola bilər, istilik izolyasiyasını poza bilər, daxili dolabda çat yarada bilər və soyuducunun dolabının sıradan çıxmasına gətirib çıxara bilər.

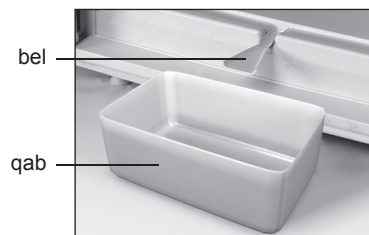

Şəkil 8 —DK-dan ərimiş qar suyunun yığılması

http://rembitteh.ru/

6.1 Texniki xarakteristikaların və komplektləşdirici məmulların adları müvafiq olaraq cədvəl 1 və 2-də göstərilib.

6.2 Məmulatın cədvəlində rus dilində texniki xarakteristikalar göstərilib. Xarakteristikaların şəkil 9-də göstərilən adlarını məmulatın cədvəlindəki xarakteristikaların qiymətləri ilə tutuşdurmaq lazımdır.

Cədvəl 1 – Texniki xarakteristikalar

№	ADI	Model	
1.1	Nominal ümumi həcm brutto, dm ³	Adlara uyğun olan parametrlər zamanət kartında göstərilib	
1.2	DK-nin nominal ümumi həcmi brutto, dm ³		
1.3	Qabarit ölçülər, mm		hündürlüyü
			eni
			dəstəksiz dərinliyi
1.4	Xalis kütlə, kq, maksimum		
1.5	Məhsulların saxlanması üçün rəflərin nominal sahəsi, m ²		
1.6	Dondurulmuş məhsulların DK-da saxlanması temperaturu, °C, maksimum		
1.7	Təzə məhsulların saxlanması temperaturu, °C		
1.8	Təzə məhsulların saxlanılmasının orta temperaturu, °C, maksimum		
1.9	Ətraf mühitin temperaturu müsbət 25 °C olduqda nominal dondurma gücü, kq/sutkada		
1.10	Buzun alınmasının nominal sutkalıq istehsalat gücü, kq		
1.11	Elektrik enerjisinin kəsilməsi zamanı DK-da temperaturun mənfii 18 dərəcədən mənfii 9 dərəcəyə qədər artmasının nominal vaxtı, (ətraf mühitin temperaturu müsbət 25 °C) saat		
1.12	Qızıl tərkibi, q		
1.13	Gümüş tərkibi, q		
Qeyd - Texniki xarakteristikaların müəyyən edilməsi müəyyən metodlarla xüsusi avadanlaşdırılmış laboratoriyalarda aparılır.			

Məmulatın modelinin işarəsi	Məhsulların dondurulmasının:
	Nominal giarginlik:
	Nominal tok:
	Sərf olunan nominal güc:
Soyuducu amili: R600a/Kopurtucu: C-Pentane	
Soyuducu amilin kütləsi:	
Belarus Respublikasında istehsal edilib.	

Şəkil 9 – Cədvəl**Cədvəl 2 – Komplektləşdiricilər**

№	ADI	Sayı, ədəd
2.1	Səbət (alt)	Adlara uyğun olan parametrlər zamanət kartında göstərilib
2.2	Səbət	
2.3	Meyvə və tərəvəzlər üçün qab ¹	
2.4	Şüşə-rəf (alt) ²	
2.5	Şüşə-rəf (alt) ² (yığılan)	
2.6	Butulka üçün rəf	
2.7	Şüşə-rəf ²	
2.8	Qapaqlı qab	
2.9	Yumurta üçün içlik	
2.10	Baryer rəf ³	
2.11	Məhdudlaşdırıcı (kiçik)	
2.12	Məhdudlaşdırıcı (böyük)	
2.13	Baryer ⁴	
2.14	Arxa dayaq	
2.15	Buz üçün forma	
2.16	Şotka	
2.17	Bel	
¹ Yağ və istilik emalından keçmiş məhsulların saxlanması üçün nəzərdə tutulmayıb. ² Bərabər paylanan zaman maksimal yük 20 kq. ³ Bərabər paylanan zaman maksimal yük 2 kq. ⁴ Bərabər paylanan zaman maksimal yük 5 kq.		

FRIGIDERELE CU COMPRESOR CU DOUĂ CAMERE

MXM-1841-XX КШД-328/76
 MXM-1842-XX КШД-354/76
 MXM-1843-XX КШД-393/115
 MXM-1844-XX КШД-367/115
 MXM-1845-XX КШД-384/154
 MXM-1847-XX КШД-345/115
 MXM-1848-XX КШД-359/154



Certificat de conformitate a produselor emise pentru BELLIS (strada Krasnaia, 7, 220029, or. Minsk, Belarus):
 Nr. TC BY/112 03.03. 020 00040, valabil de la 15.05.2011 până la 10.05.2016.

1 DESCRIEREA FRIGIDERULUI

1.1 Frigiderul este destinat pentru congelarea produselor proaspete, conservarea pe termen lung a alimentelor congelate și prepararea gheții alimentare în CC; pentru răcirea și păstrarea pe termen scurt a alimentelor proaspete, băuturilor, fructelor și legumelor în CF în conformitate cu figura 1.

Frigiderul este dotat cu două compresoare, de aceea camerele - CC și CF sunt răcite de către agregate frigorifice independente, ceea ce permite să deconectați o cameră în timp ce cealaltă funcționează.

CC poate lucra într-unul din două regimuri - „Conservare” sau „Congelare”.

1.2 Soluția de proiectare a formei ușii frigiderului în formă de valuri opuse presupune deschiderea ușilor doar din partea stângă.

1.3 Frigiderul este prevăzut cu dispozitiv de comandă (vezi figura 5 sau 6), care permite ajustarea temperaturii din camere, deconectarea camerelor și controlul funcționării frigiderului.

Frigiderul cu dispozitivul de comandă, în conformitate cu figura 6 are un regim suplimentar de lucru - „Super răcire” și o opțiune

suplimentară „Afișarea timpului curent”.

1.4 Frigiderul este prevăzut cu semnalizare sonoră (dacă ușa CF este deschisă mai mult de 60 de secunde).

1.5 Este necesar ca frigiderul să funcționeze la temperatura mediului ambiant de la plus 10 °C până la plus 38 °C.

1.6 Spațiul total necesar pentru funcționarea frigiderului se determină de dimensiunile de gabarit, indicate în milimetri în figura 2. Pentru extragerea liberă a componentelor din frigider este necesar de deschis ușa la unghiul nu mai mic de 90°.

1.7 Raftul de sticlă (secționat și pliabil), în conformitate cu figura 1, constă din două părți, în conformitate cu Figura 3. Secțiunile acestui raft pot fi fixate în CF separat una de alta, pentru a amplasa vasele mari în spațiul dintre rafturi.

Pentru a fixa raftul secționat în CF la locul ales, este necesar să introduceți partea din spate a raftului în tije de ghidare la o distanță de la 8 până la 10 cm, apoi introduceți elementele de fixare a părții din față în canalurile părții din spate și împingeți ambele părți până când se opresc.

ATENȚIE! Când reinstalați raftul secționat (pliabil) țineți partea

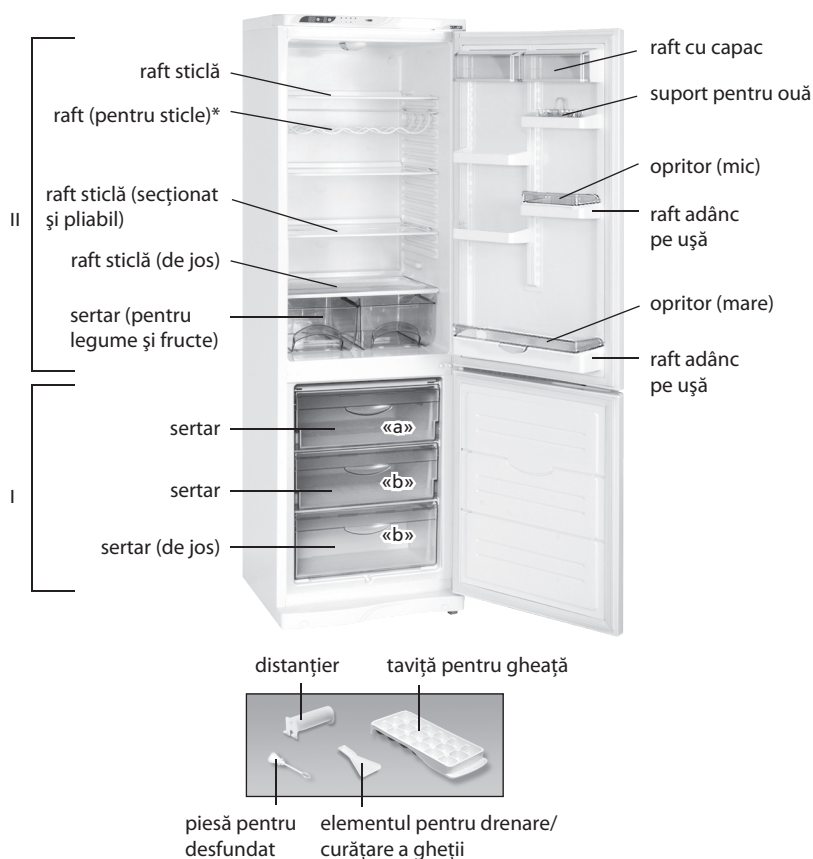

I — camera de congelare (CC):

«a» — zona de congelare și păstrare; «b» — zona de păstrare;

II — camera frigorifică, pentru păstrarea produselor proaspete (CF)

* Întră în setul de livrare a unor modele de frigidere.

Figura 1 — Frigider și piese componente



Figura 2 — Frigider (vedere de sus)

<http://rembitteh.ru/>



Figura 3 - Raft sticlă (secționat și pliabil)

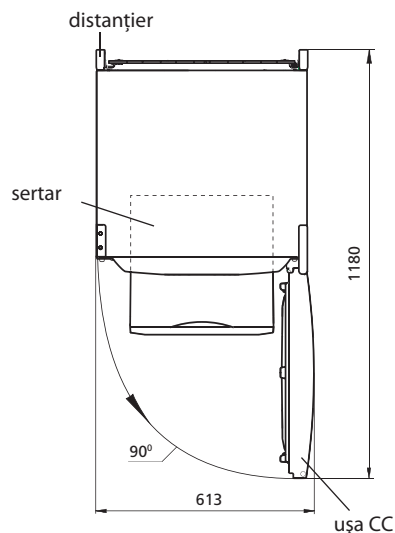

Figura 4 - Sertar

din față pentru a evita căderea acestora.

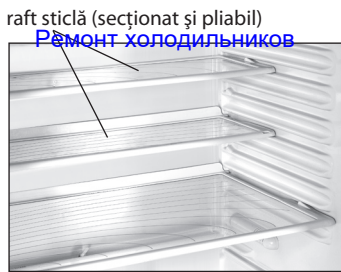
1.8 Raftul (pentru sticle), în conformitate cu figura 1 este destinat pentru păstrarea băuturilor în sticle de plastic, permite utilizarea eficientă a spațiului interior al CF. Pentru a preveni deteriorarea părții din spate a CF, sticlele trebuie să fie plasate cu gâtul spre ușă.

Se recomandă să instalați raftul (pentru sticle) sub raftul de sus, unde băuturile se răcesc până la temperatura optimă de consumare.

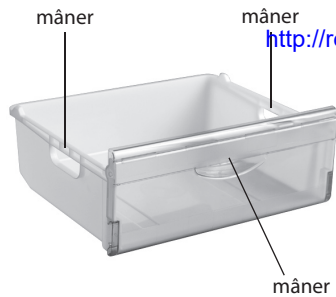
1.9 Sertarele CC au câte un mâner pe panoul frontal pentru a facilita încărcarea și descărcarea produselor, și mâner pe părțile laterale (cu excepția sertarului de jos) pentru deplasarea în afara frigiderului, în conformitate cu figura 4.

2 DISPOZITIVUL DE COMANDĂ. ÎNFORMAȚII GENERALE

2.1 BUTOANELE DE COMANDĂ ȘI INDICATORII

2.1.1 Controlul funcționării frigiderului se efectuează prin apăsarea butoanelor respective a dispozitivului de comandă în conformitate cu figurile 5, 6.

SE INTERZICE să utilizați obiecte străine la apăsarea butoanelor și să apăsați forțat, pentru a evita deformarea suprafețelor butoanelor și defectarea acestora.

2.1.2 Butoanele de comandă au indicatori corespunzători. Indicatorii semnalizează despre conectarea sau deconectarea regimurilor de lucru a frigiderului, afișează temperatura setată sau timpul curent (dacă opțiunea este disponibilă).

2.1.3 Indicarea temperaturi ridicate în CC

Indicatorul de temperatură ridicată în CC (de culoare roșie) se aprinde, dacă temperatura în CC s-a ridicat (de exemplu, la prima conectare sau conectare după curățire, la încărcarea unei cantități mari de produse proaspete). Aprinderea de scurtă durată a indicatorului (de exemplu, când ușa CC este deschisă mult timp) nu este un defect al frigiderului: la scăderea temperaturii în CC indicatorul se stinge automat.

Dacă indicatorul luminează de mult timp trebuie să verificați calitatea produselor păstrate și să solicitați intervenția unui tehnician calificat al serviciului de asistență tehnică.

Clipirea indicatorului de temperatură ridicată în CC este un semnal de decongelare eventuală a produselor din cauza întreruperilor în alimentarea cu energie electrică pe un timp nedeterminat. Clipirea

indicatorului încetează după apăsarea butonului în conformitate cu figurile 5 și 6.

2.2 SEMNALIZAREA SONORĂ

Semnalul sonor se activează dacă ușa CF este deschisă mai mult de 60 secunde. Semnalul sonor se întrerupe când închideți ușa, la apăsarea butonului (în conformitate cu figurile 5, 6) sau la deconectarea camerei.

2.3 INDICAȚIILE ALFANUMERICE ALE DISPOZITIVULUI DE COMANDĂ

Pe indicatorul de temperatură a CF și CC pot fi afișate indicațiile alfanumerice legate de diagnosticul funcționării frigiderului:

— «H». Clipește în cazul în care temperatura în cameră este mai mare decât cea admisibilă (la conectarea frigiderului la rețeaua electrică, dacă ușa este deschisă mult timp, la încărcare a unei cantități mari de produse proaspete etc.) Indicatorul se stinge după restabilirea temperaturii setate în cameră;

— «L». Clipește în cazul în care temperatura în cameră este mai joasă decât cea admisibilă. Se stinge după restabilirea temperaturii setate în cameră, după deconectarea regimului „Congelare”;

— «SC». Se aprinde la conectarea regimului „Super răcirea CF” și se stinge după deconectarea acestuia sau în mod automat după 6 ore;

— «SF». Se aprinde la conectarea regimului «Congelare» și se stinge după deconectarea acestuia sau automat în 48 ore;

— «F1», «F3», «F4», «F5», «F6», «F7». Se aprind în caz de defecțiuni.

Dacă pe dispozitivul de comandă se afișează indicațiile «F1», «F3», «F4», «F5», «F6», «F7» sau pe parcurs de 24 de ore clipește indicatorul «L» sau «H», solicitați intervenția unui tehnician calificat al serviciului de asistență tehnică pentru a înlătura defectelor.

ATENȚIE! Indicația «F1» este legată de funcționarea defectuoasă a senzorului de temperatură al CF, în acest caz CF nu lucrează.

Indicația «F3» este legată de funcționarea defectuoasă a senzorului de temperatură al CC, în acest caz frigiderul continuă să funcționeze, dar temperatura din CC va fi mai joasă decât cea setată.

3 CONTROLUL FUNCȚIONĂRII FRIGIDERULUI (cu ajutorul dispozitivului de comandă conform fig. 5)

3.1 CONECTAREA CAMEREI

Conectarea camerelor se efectuează prin apăsarea butonului - pentru conectarea CF și prin apăsarea butonului - pentru conectarea CC.

La apăsarea butonului se aprinde indicatorul corespunzător de conectare a camerei 5 sau 8. Pe indicatorii numerici a temperaturii în CF și (sau) CC începe să clipească «H», în cazul în care temperatura în cameră este mai mare de temperatura setată.

La conectarea CC începe a clipi indicatorul de temperatură ridicată în CC, clipirea se oprește prin apăsarea butonului - indicatorul începe să lumineze în permanență. Setează temperatura dorită în CC și CF și regimul de funcționare a camerelor. Indicațiile setate de temperatură

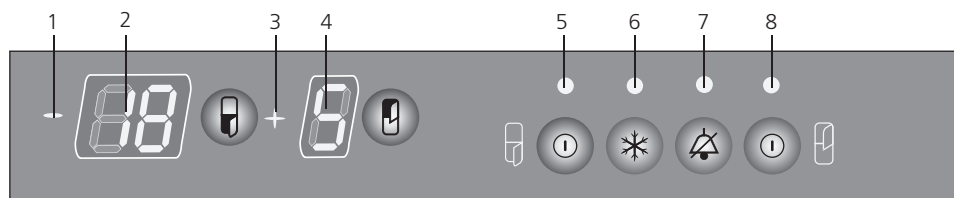

Indicatorii

- 1 – semnul “-”;
- 2 – temperatura în CC;
- 3 – semnul “+”;
- 4 – temperatura în CF;
- 5 – conectarea CC;
- 6 – regimul de „Congelare”;
- 7 – temperatura ridicată în CC;
- 8 – conectarea CF

Butoanele de comandă

- deconectarea semnalului sonor

Butoanele de comandă a CC

- setarea temperaturii în CC;
- conectarea/deconectarea CC;

- conectarea/deconectarea regimului de „Congelare”

Butoanele de comandă a CF



- setarea temperaturii în CF;
- conectarea/deconectarea CF



Figura 5 — Dispozitivul de comandă

de pe indicatori din nou vor fi înlocuite cu «H»-rile clipitoare.

După un interval de timp de la 3 până la 6 ore clipirea indicațiilor «H» încetează. Indicatorul de temperatură ridicată în CC se stinge și pe indicatorii numerici apar indicațiile de temperatură în CC și CF setate. Alimentele pot fi amplasate în frigider.

3.2 SETAREA TEMPERATURII ÎN CAMERĂ

Setarea temperaturii se efectuează prin apăsarea butonului  - pentru CF și prin apăsarea butonului  - pentru CC. După apăsarea butonului pe indicatorul numeric începe a clipi valoarea setată de temperatură în grade Celsius și se aprinde indicatorul corespunzător al semnului "+" sau semnului "-". Clipirea indicației setate de temperatură din cameră se oprește după 3 secunde.



La apăsări repetate a butoanelor  sau  valoarea numerică pe indicator crește la maximă admisibilă, după care are loc enumerarea valorilor începând cu cea minimă.



3.3 REGIMUL DE „CONGELARE” ÎN CC

Pentru a conecta regimul «Congelare» apăsați butonul  - se aprinde indicatorul regimului „Congelare”, pe indicatorul numeric de temperatură în CC se afișează «SF».

Deconectarea regimului «Congelare» se efectuează prin apăsarea repetată a butonului , în mod automat după 48 de ore, precum și la deconectarea CC. După deconectarea regimului „Congelare” indicatorul 6 se stinge, dispozitivul de comandă începe să afișeze parametrii de lucru a CC setați anterior.

3.4 DECONECTAREA CAMEREI

Deconectarea camerelor se efectuează prin apăsarea butonului  - pentru CF și prin apăsarea butonului  - pentru CC.

La apăsarea butonului se stinge indicatorul de conectare a camerei corespunzătoare, indicatorul semnului "+" sau semnului "-" și indicatorul numeric al temperaturii din cameră. Apăsând din nou butoanele  sau  camerele încep din nou să funcționeze în 5 minute.

4 CONTROLUL FUNCȚIONĂRII FRIGIDERULUI (cu ajutorul dispozitivului de comandă cu opțiune de afișare a timpului în conformitate cu Fig. 6)

4.1 CONECTAREA CAMEREI

Conectarea CC sau CF se efectuează prin apăsarea butonului corespunzător camerei  - se aprinde indicatorul de conectare a camerei 1 sau 9. Pe indicatorii numerici ai temperaturii în CC și CF începe a clipi «H», în cazul în care temperatura în camere este mai mare decât temperatura setată.

După conectarea CC începe să clipească indicatorul de temperatură ridicată în CC, clipirea cărui poate fi oprită prin apăsarea butonului  - indicatorul începe să lumineze în permanență. Setări temperatura dorită în CC și CF și regimurile de funcționare a camerelor; setați timpul curent. Indicațiile setate de temperatură de pe indicatori din nou vor fi înlocuite cu «H» - rile clipitoare.

<http://rembitteh.ru/>

+7 (495) 215-14-41
+7 (903) 722-17-03
După un interval de timp de la 3 până la 6 ore clipirea indicațiilor «H» încetează. Indicatorul de temperatură ridicată în CC se stinge și pe indicatorii numerici apar indicațiile de temperatură în CC și CF setate. Alimentele pot fi amplasate în frigider.

4.2 REGIMUL DE LUCRU AL DISPOZITIVULUI DE COMANDĂ

Dispozitivul de comandă poate funcționa în unul din cele trei regimuri:



„--- 1” - afișarea temperaturii în CC și CF,

„--- 2” - afișarea timpului curent,



„--- 3” - afișarea alternantă (câte 30 secunde) a orei și temperaturii din camere.

Setarea regimului se face prin apăsarea butonului  - pe doi indicatori numerici va fi afișat numărul regimului, de exemplu „--- 2”. Apoi, indicația numărului regimului este înlocuită cu indicațiile numerice ale temperaturii sau timpului.

4.3 SETAREA TEMPERATURII ÎN CAMERĂ ,

Pentru a seta temperatura din cameră trebuie să setați regimul de lucru a dispozitivului de comandă „--- 1”. Setarea temperaturii se efectuează prin apăsarea butonului  - pentru CF și prin apăsarea butonului  - pentru CC.

La apăsarea butonului pe indicatorul numeric începe a clipi indicația temperaturii în grade Celsius. Clipirea valorii setate de temperatură din cameră se oprește în 3 secunde.

La apăsarea repetată a butoanelor  sau  valoarea numerică pe indicator crește la maximă admisibilă, după care are loc enumerarea valorilor începând cu cea minimă.

4.4 REGIMUL „SUPER RĂCIREA CF”

Regimul „Super răcirea CF” se recomandă de conectat, atunci când apare necesitatea răcirii rapide a băuturilor sau a unei cantități mari de alimente proaspete în CF. La conectarea regimului temperatura în CF scade până la valoarea minimală admisibilă.

Pentru a conecta regimul trebuie să setați regimul de funcționare a dispozitivului de comandă „--- 1”, apoi să apăsați butonul  - se aprinde indicatorul 8 și pe indicatorul numeric de temperatură în CF se afișează «SC».

Regimul „Super răcirea CF” se deconectează automat după 6 ore sau cu ajutorul butonului , precum și la deconectarea CF. După deconectarea regimului indicatorul 8 se stinge, dispozitivul de comandă începe să afișeze parametrii de funcționare a CF setați anterior.

4.5 REGIMUL DE „CONGELARE” ÎN CC

Pentru a conecta regimul „congelare” trebuie să setați regimul de lucru a dispozitivului de comandă „--- 1”, apoi apăsați butonul  - se aprinde indicatorul 2 și pe indicatorul numeric de temperatură în CC se afișează «SF».

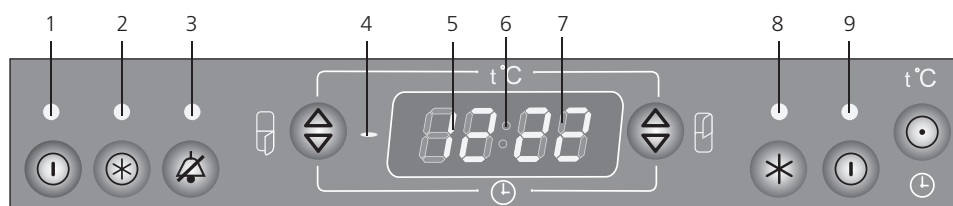

Deconectarea regimului „Congelare” se efectuează în mod automat după 48 de ore sau cu ajutorul butonului , precum și la deconectarea CC. După deconectarea regimului se stinge indicatorul 2, dispozitivul de comandă începe să afișeze parametrii de funcționare a CC setați anterior.





Indicatorii

- 1 — conectarea CC;
- 2 — regimul de „Congelare”;
- 3 — temperatura ridicată în CC;
- 4 — semnul “-”;
- 5 — temperatura în CC/timpul (ore);
- 6 — semnul «:»;
- 7 — temperatura în CF/timpul (minute);
- 8 — regimul „Super răcirea CF”
- 9 — conectarea CF

Butoanele de comandă

-  — deconectarea semnalului sonor;
-  — setarea timpului/selectarea regimului

Butoanele de comandă a CC

-  — setarea temperaturii în CC/setarea timpului (orelor);
-  — regimul „Congelare”;
-  — conectarea /deconectarea CC

Butoanele de comandă CF



-  — setarea temperaturii în CF/ setarea timpului (minutelor);
-  — regimul „Super răcirea CF”;
-  — conectarea /deconectarea CF

Figura 6 — Dispozitivul de comandă (cu opțiunea de afișare a timpului)

<http://rembitteh.ru/>

4.6 AFIȘAREA TIMPULUI CURENT

Ремонт холодильников

<http://rembitteh.ru/>

+7 (495) 215-14-41
+7 (903) 722-17-03
În frigiderul cu dispozitivul de comandă, în conformitate cu figura 6, în regimul de funcționare „---2” sau „---3”, pe indicatorii numerici pot apărea indicațiile clipitoare „00:00”. **Setați din nou regimul de funcționare și indicația timpului curent.**

5.1 SISTEMUL DE DEZGHEȚARE AUTOMATĂ AL CF

5.1.1 În CF se folosește un sistem automat de dezghețare. Bruma care apare pe perețele din spate al CF, se topește în timpul ciclului de dezghețare la deconectarea compresorului și se transformă în picături de apă. Picăturile de apă rezultată în urma topirii se scurg în colector, apoi prin gaura acestuia și prin furtun - în tavița de pe compresor, în conformitate cu figura 7 și se evaporă.

În unele cazuri bruma poate rămâne pe partea din spate a CF după conectarea compresorului, care nu reprezintă o defecțiune. Bruma se va topi în ciclurile ulterioare de dezghețare, prevăzute în lucrul frigiderului.

5.1.2 Gaura colectorului este dotată cu o piesă pentru prevenirea înfundării sistemului de drenaj.

Este necesar în mod regulat (cel puțin o dată în 3 luni) să verificați curățenia colectorului și absența apei în acesta. Prezența apei în colector indică înfundarea sistemului de drenaj.

Pentru eliminarea înfundării folosiți piesa corespunzătoare și curățați gaura colectorului, astfel ca apa să se scurgă liber în taviță, apoi spălați piesa și instalați-o în conformitate cu figura 7.

SE INTERZICE să utilizați frigiderul cu sistemul de scurgere înfundat. Apa care a apărut pe fundul CF sau care a ajuns în locul de alăturare a barei transversale și a dulapului interior al CF, în conformitate cu figura 7, poate provoca coroziunea dulapului exterior al frigiderului și elementelor agregatului frigorific, defectarea izolației termice, formarea crăpăturilor dulapului interior și defecțiunea frigiderului.

ATENȚIE! Nu puneți produsele în CF prea aproape de senzorul de temperatură, care este situat pe peretele drept al CF, în conformitate cu Figura 7.

ATENȚIE! Nu puneți produsele în CC prea aproape de senzorul de temperatură, care este situat pe peretele din spate al CC, în conformitate cu Figura 7.

5.2 DECONGELAREA ȘI CURĂȚIREA CC

La decongelarea CC apa rezultată în urma topirii trebuie să fie eliminată:

— instalați în conformitate cu figura 8 elementul de masă plastică pentru drenare și orice vas recipient cu volumul de nu mai puțin de 2 litri pentru a colecta apa rezultată în urma topirii;

— colectați apa rezultată în urma topirii, care se scurge din cameră afară de elementul de masă plastică, cu o lavetă sau un burete;

— spălați CC și uscați-o bine.

SE INTERZICE să decongeleți congelatorul fără utilizarea elementului pentru drenare instalat în conformitate cu figura 8. Apa rezultată în urma topirii care se scurge din cameră afară de elementul pentru drenare, pătrunzând în locul de alăturare a plăcii frontale la dulapul interior în conformitate cu figura 7, poate provoca coroziunea dulapului exterior al congelatorului și a elementelor agregatului frigorific, defectarea izolației termice, formarea crăpăturilor dulapului interior și defectarea dulapului congelatorului.

5 UTILIZAREA FRIGIDERULUI

ATENȚIE! Întreruperile în alimentarea cu energie electrică nu influențează funcționarea ulterioară a congelatorului: după reluarea alimentării cu energie electrică congelatorul continuă să funcționeze cu parametrii de temperatură în camere setați anterior.



Figura 7 — Schema scurgerii apei rezultate în urma topirii din CF



Figura 8 – Colectarea apei rezultate în urma topirii din CF

<http://rembitteh.ru/>

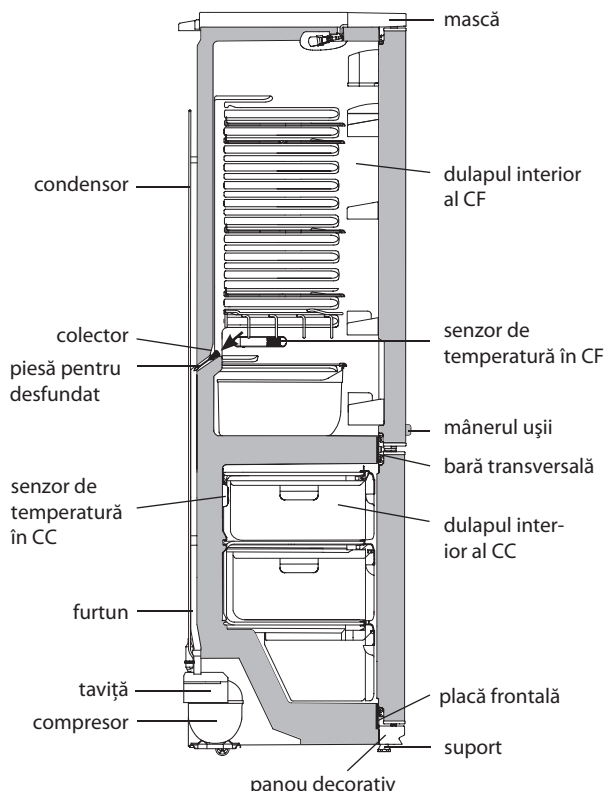
6.1 Denumirile caracteristicilor tehnice și a pieselor accesorii sunt indicate în tabelele 1 și 2, respectiv.

6.2 În tabelul pieselor caracteristicile tehnice sunt în limba rusă. Denumirile caracteristicilor prezentate în figura 9, ar trebui să fie comparate cu valorile caracteristicilor din tabelul pieselor.

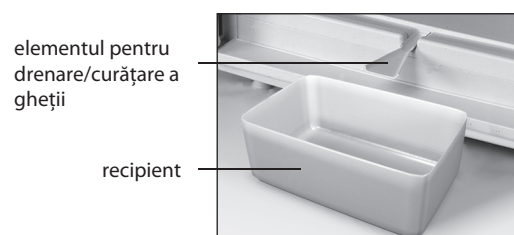
Tabelul 1 – Caracteristicile tehnice

№	DENUMIRE	Model	
1.1	Volumul total nominal brut, dm ³	Parametri care corespund denumirilor care figurează în fișa de garanție	
1.2	Volumul total nominal brut al CC, dm ³		
1.3	Dimensiuni de gabarit, mm		înălțime
			lățime
			adâncime fără mâner
1.4	Masa netă, kg, nu mai mult de		
1.5	Suprafața nominală a rafturilor pentru păstrarea produselor, m ²		
1.6	Temperatura de păstrare a produselor congelate în CC, °C, nu mai mare de		
1.7	Temperatura de păstrare a produselor proaspete, °C		
1.8	Temperatura medie de păstrare a produselor proaspete, °C, nu mai mult de		
1.9	Capacitatea nominală de congelare la temperatura mediului ambiant plus 25 °C, kg/zi		
1.10	Capacitatea nominală de preparare zilnică a gheții, kg		
1.11	Timpul nominal de ridicare a temperaturii în CC de la minus 18 până la minus 9 °C (temperatura mediului ambiant plus 25 °C) la deconectarea energiei electrice, ore		
1.12	Conținutul de aur, g		
1.13	Conținutul de argint, g		
Notă - Determinarea caracteristicilor tehnice se efectuează în laboratoare speciale dotate conform anumitor metode.			

Însemnarea modelului piesei	Capacitatea de congelare:
	Tensiunea nominală:
	Curentul nominal:
	Consum de putere nominală:
	Agent frigorific: R600a/Agent de spumare: C-Pentane
	Masa agentului frigorific: Fabricat în Bielorus

Figura 9 – Tabel

Tabel 2 – Piese accesorii

№	DENUMIRE	Cantitate, buc.
2.1	Sertar (de jos)	Parametri care corespund denumirilor care figurează în fișa de garanție
2.2	Sertar	
2.3	Sertar pentru legume și fructe ¹	
2.4	Raft sticlă (de jos) ²	
2.5	Raft sticlă (secționat și pliabil) ²	
2.6	Raft (pentru sticle)	
2.7	Raft sticlă ²	
2.8	Raft cu capac	
2.9	Suport pentru ouă	
2.10	Raft adânc pe ușă ³	
2.11	Opritor (mic)	
2.12	Opritor (mare)	
2.13	Raft adânc pe ușă ⁴	
2.14	Distanțier	
2.15	Taviță pentru gheață	
2.16	Piesă pentru desfundat	
2.17	Element pentru drenare / curățare a gheții	
¹ Nu sunt destinate pentru păstrarea uleiurilor și produselor, care au trecut prin tratare termică		
² Capacitatea maximă la repartizarea uniformă constituie 20 kg.		
³ Capacitatea maximă la repartizarea uniformă constituie 2 kg.		
⁴ Capacitatea maximă la repartizarea uniformă constituie 5 kg.		

IKKI KAMERALI KOMPRESSIYALI MUZLATGICHLAR

- MXM-1841-XX KШД-328/76**
- MXM-1842-XX KШД-354/76**
- MXM-1843-XX KШД-393/115**
- MXM-1844-XX KШД-367/115**
- MXM-1845-XX KШД-384/154**
- MXM-1847-XX KШД-345/115**
- MXM-1848-XX KШД-359/154**



Buyumlarning muvofiqlik sertifikatini BelLIS tomonidan berilgan (Krasnaya ko'ch., 7, 220029, Minsk sh.):
№ TC BY/112 03.03. 020 00040, amal qilish muddati 15.05.2011 y.-dan 10.05.2016 y.-qacha.

1 SOVUTGICHNING TAVSIFI

1.1 Sovutgich 1 rasmiga muvofiq oziq-ovqatlarni muzlatish va muzlatilgan oziq-ovqatlarni uzoq muddatga saqlash, MKda iste'mol qilinadigan muz tayyorlash; oziq-ovqat mahsulotlari, ichimliklar, sabzavotlar va mevalarni SKda sovutish va qisqa muddatga saqlash uchun mo'ljallangandir.

Sovutgich ikki kompressiyali bo'lib, unda SK va MK bir-biridan mustaqil sovutish agregatlari bilan sovutiladi, bu esa bir kamerani ikkinchisi ishlab turgan vaqtda o'chirish imonini beradi.

MK ikki rejimning birida ishlashi mumkin – «Saqlash» rejimida yoki «Muzlatish» rejimida.

1.2 Sovutgich eshigi shaklining qarshi to'liqlar ko'rinishidagi dizaynerlik yechimi faqat chap tarafga ochish imkonini beradi.

1.6 Sovutgichdan foydalanish uchun zarur bo'lgan umumiy maydon sathi 2 rasmida millimetrlarda ko'rsatilgan tashqi o'lchamlar bilan belgilanadi. Sovutgichdan tarkibiy qismlarini hech qanday to'siqsiz chiqarib olish uchun kameralarning eshiklari 90° dan kam bo'lmagan burchak ostida ochilishi kerak.

1.7 1 rasmidagi shisha tokcha (yig'ma) 3 rasmiga muvofiq ikki qismdan iborat. Yig'ma tokchani qismlari SKda baland idishlarni tokchalar orasidagi bo'shliqqa joylashtirish uchun bir-biridan alohida o'rnatilishi mumkin.

SKda yig'ma tokchani tanlangan joyga o'rnatish uchun tokchani orqa qismini yo'naltiruvchilarga 8 dan 10 sm masofagacha kiritib, oldingi qism bo'laklarini orqa qism tirqishlariga kiritish va ikkala qismni oxirigacha surib qo'yish lozim.

DIQQAT! Shisha tokchani (yig'ma) qayta o'rnatish paytida uning old qismini tushib ketmasligi uchun ushlab turing.

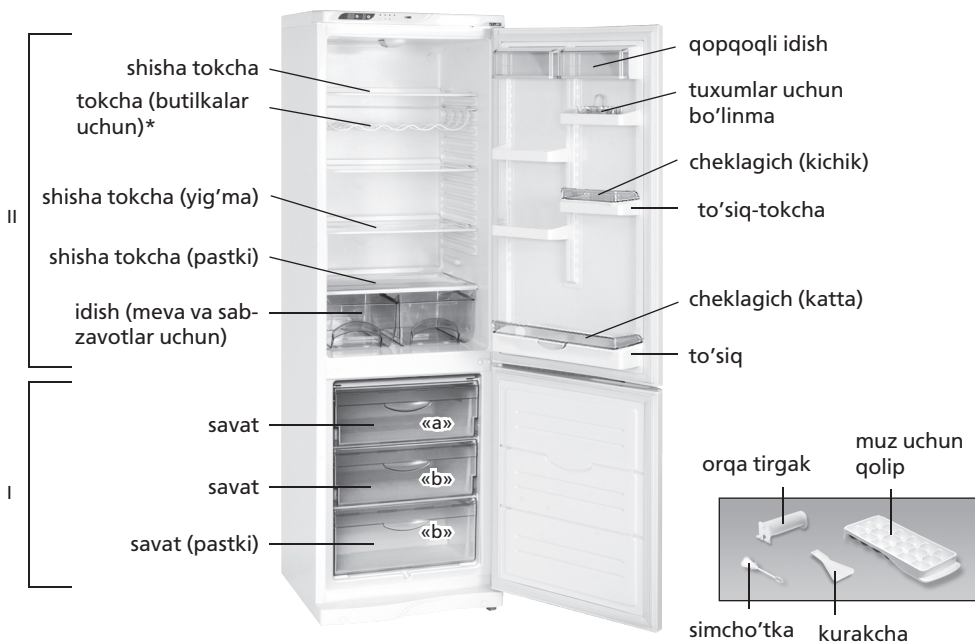

I — muzlatish kamerasi (MK):
«a» — muzlatish va saqlash hududi;
«b» — saqlash hududi;
II — yangi sarhal oziq-ovqatlarni saqlash uchun kamera (SK)
*Sovutgichlarning ba'zi rusmlari to'planmalarining tarkibiga kiradi.

1 rasm — Sovutgich va tarkibiy qismlari

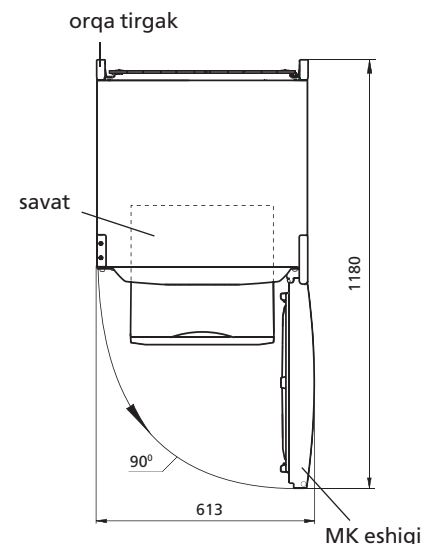

2 rasm — Sovutgich (tepadan ko'rinish)

1.3 Sovutgichda kameralarda haroratni tayinlash, kameralarni o'chirish va sovutgich ishini boshqarish imkonini beruvchi boshqaruv blokidan foydalaniladi (5 yoki 6 rasmlariga qarang).

6 rasmiga muvofiq boshqaruv blokiga ega sovutgichda «SKni supersovutish» qo'shimcha ish rejimi va «Joriy vaqtni aks ettirish» qo'shimcha funksiyasi mavjud.

1.4 Sovutgichda tovush signalizatsiyasi (SK eshigi 60 soniyadan ortiq ochiq qolsa) nazarda tutilgandir.

1.5 Sovutgichdan plus 10 °C dan plus 38 °C gacha bo'lgan atrof-muhit haroratida foydalanish lozim.

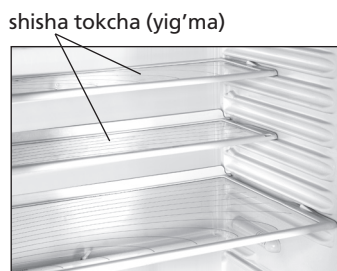

3 rasm — Shisha tokcha (yig'ma)

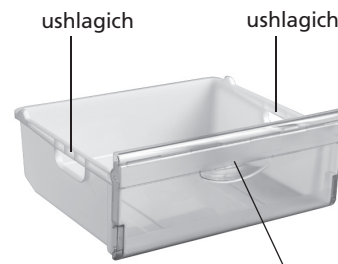

4 rasm — Savat

1.8 (Butilkalar uchun) tokcha 1 rasmiga muvofiq ichimliklarni plastik butilkalarda saqlash uchun mo'ljallangandir va SK ichki maydonidan oqilona foydalanish imkonini beradi. SK orqa devoriga shikast yetkazmaslik uchun butilkalarning og'zini eshik tarafga qaratib joylashtirish lozim.

(Butilkalar uchun) tokchani ichimliklar eng maqbul iste'mol haroratigacha sovutiluvchi yuqori tokcha tepasiga joylashtirish tavsiya etiladi.

1.9 Oziq-ovqatlarni joylashtirish va chiqarish qulay bo'lishi uchun MK savatlarining old tarafida ushlagich mavjud, shuningdek, sovutgichdan tashqarida ko'tarib olish uchun 4 rasmiga muvofiq yon taraflarida ham ushlagichlar bor (pastki savatdan tashqari).

2 BOSHQARUV BLOKI. UMUMIY MA'LUMOTLAR

2.1 BOSHQARUV TUGMALARI VA INDIKATORLARI

2.1.1 Sovutgich ishini boshqarish 5, 6 rasmlariga muvofiq boshqaruv blokining tegishli tugmalarini bosish orqali amalga oshiriladi.

Tugmalar sathining buzilmasligi va sinmasligi uchun ularni bosishda begona buyumlardan foydalanish va haddan tashqari kuch ishlatish TA'QIQLANADI.

2.1.2 Boshqaruv tugmalari tegishli indikatorlarga ega. Indikatorlar sovutgich ish rejimlarining yoqilishi yoki o'chirilishi haqida darak beradi, tanlangan haroratni yoki joriy vaqtni aks ettiradi (ushbu funktsiya mavjud bo'lsa).

2.1.3 MKdagi oshiqcha harorat indikatsiyasi

MKda oshiqcha harorat indikator (qizil rangda) MKda harorat ko'tarilsa, yonadi (masalan, birinchi marta yoqilishida yoki tozalashdan keyin yoqilsa, katta miqdordagi yangi sarhal oziq-ovqatlar joylashtirilsa). Indikatorning qisqa muddatga yonishi (masalan, MK eshigi uzoq vaqt ochiq qolsa) sovutgichning buzilishidan darak bermaydi: MKda harorat pasayishi bilan indikator avtomat ravishda so'nadi.

Indikator uzoq vaqt yonib qolgan xolatda saqlanayotgan oziq-ovqatlar sifatini tekshirish va servis xizmati mexanigini chaqirish zarur bo'ladi.

MKda oshiqcha harorat indikatorining miltillashi elektr tarmog'idagi kuchlanish uzatilishining nomalum muddatga o'chirilishi yoki to'xtab qolishi tufayli oziq-ovqatlarning erishi haqida darak beradi. Miltillash 5, 6 rasmlariga muvofiq tugmasini bosish orqali amalga oshiriladi.

2.2 TOVUSH SIGNALIZATSIYASI

SK eshigi 60 soniyadan ko'proq ochiq qolsa sovutgichda tovush signalizatsiyasi ishga tushadi. Tovush eshik yopilganidan, tugmasi bosilganidan (5, 6 rasmlariga muvofiq) yoki kamera o'chirilganidan so'ng o'chadi.

2.3 BOSHQARUV BLOKINING HARFIY-RAQAMLI KO'RSATKICHLARI

MK va SKning harorat indikatorlarida sovutgich ishini tashxis qilish bilan bog'liq harfiy-raqamli ko'rsatkichlar yonishi mumkin:

— «H». Kameradagi harorat mumkin darajadan yuqori bo'lsa, miltillaydi (sovutgichni elektr tarmog'iga ulaganda, kamera eshigi uzoq vaqt ochiq qolganda pri, katta miqdordagi yangi sarhal oziq-ovqatlarni joylashtirganda va h.k.). Indikator tanlangan harorat kamerada tiklanganidan so'ng so'nadi;

— «L». Kameradagi harorat mumkin darajadan past bo'lsa, miltillaydi. Tanlangan harorat kamerada tiklanganidan va «Muzlatish» rejimi o'chganidan so'ng so'nadi;

— «SC». «SKni supersovutish» rejimi yoqilganida yonadi va u o'chirilganidan yoki avtomat ravishda 6 soatdan so'ng so'nadi;

— «SF». «Muzlatish» rejimi yoqilganida yonadi va u o'chirilganidan yoki avtomat ravishda 48 soatdan so'ng so'nadi;

— «F1», «F3», «F4», «F5», «F6», «F7». Nosozliklar xolatida yonadi.

Boshqaruv blokida «F1», «F3», «F4», «F5», «F6», «F7» ko'rsatkichlari yonganida yohud «L» yoki «H» miltillashida nosozliklarni bartaraf etish uchun 24 soat davomida servis xizmati mexanigini chaqirish lozim.

DIQQAT! «F1» ko'rsatkichi SK harorat datchigi nosozligi bilan bog'liq bo'lib, unda SK ishlamaydi.

«F3» ko'rsatkichi MK harorat datchigi nosozligi bilan bog'liq bo'lib, unda sovutgich ishlashni davom ettiradi, ammo MKdagi harorat tanlanganidan past bo'ladi.

3 SOVUTGICH ISHINI BOSHQARISH

(5 rasmiga muvofiq boshqaruv bloki vositasida)

3.1 KAMERANI YOQISH

Kameralar quyidagicha yoqiladilar: SK — tugmasini bosish bilan; MK — tugmasini bosish bilan.

Tugma bosilganidan so'ng kamera yoqilgani haqidagi tegishli 5 yoki 8 indikator yonadi. Agar kameralardagi harorat tanlangan saqlash haroratidan yuqori bo'lsa, SK va (yoki) MK haroratini ko'rsatuvchi raqamli indikatorlarida «H» miltillay boshlaydi.

MK yoqilganidan so'ng MKda oshiqcha harorat indikator miltillay boshlaydi, mazkur miltillash tugmasini bosish orqali o'chiriladi — shunda indikator doimiy yonib turishni boshlaydi. MK va SKda zaruriy harorat, kameralar ishlash rejimi tanlanadi. Indikatorlarda tanlangan harorat ko'rsatkichlari qaytadan miltillovchi «H»ga almashinadi.

3 soatdan 6 soatgacha bo'lgan vaqt oralig'idan so'ng «H» miltillashi to'xtaydi. MKda oshiqcha harorat indikator so'nadi va raqamli indikatorlarda MK va SKda o'rnatilgan haroratlar ko'rsatkichlari paydo bo'ladi. Sovutgichga oziq-ovqatlarni joylashtirish mumkin.

3.2 KAMERADA HARORATNI TANLASH

Haroratni tanlash quyidagicha amalga oshiriladi: SKda — tugmasini bosish orqali; MKda — tugmasini bosish orqali. Tugma bosilganidan so'ng raqamli indikator Selsiy darajalarida tanlangan harorat qiymati miltillay boshlaydi hamda tegishli «+» yoki «-» belgisi indikator yonadi. Kamerada tanlangan harorat ko'rsatkichi miltillashi 3 soniyadan so'ng to'xtaydi.

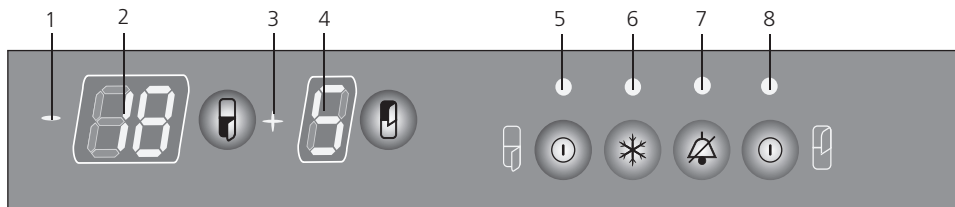

Indikatorlar

- 1 — “-” belgisi;
- 2 — MKdagi harorat;
- 3 — “+” belgisi;
- 4 — SKdagi harorat;
- 5 — MKni yoqish;
- 6 — «Muzlatish» rejimi;
- 7 — MKda oshiqcha harorat;
- 8 — SKni yoqish

Boshqaruv tugmalari

- tovush signalini o'chirish;
- MKning boshqaruv tugmalari**
- MKdagi haroratni tanlash;
- MKni yoqish/o'chirish;
- «Muzlatish» rejimini yoqish/o'chirish
- SKning boshqaruv tugmalari**
- SKdagi haroratni tanlash;
- SKni yoqish/o'chirish

5 rasmi — Boshqaruv bloki

1 yoki 2 tugmalarini takroriy bosganda indikatorlardagi raqamli ko'rsatkich mumkin bo'lgan eng yuqori darajagacha ko'tariladi, keyin esa eng past qiymatga tushib ketadi.

3.3 MKda «MUZLATISH» REJIMI

Rejimni yoqish 3 tugmasini qisqa muddatga bosish orqali amalga oshiriladi — bunda «Muzlatish» rejimi indikator yonadi, MKdagi harorat raqamli indikatorida «SF» yonadi.

«Muzlatish» rejimi avtomat ravishda 48 soatdan so'ng yoki 3 tugmasini bosgandan keyin o'chadi, shuningdek, MK o'chirilganda ham. «Muzlatish» rejimi o'chirilganidan so'ng 6-indikator so'nadi, boshqaruv bloki avval tanlangan MK ish rejimini aks ettira boshlaydi.

3.4 KAMERANI O'CHIRISH

Kameralarni o'chirish quyidagicha amalga oshiriladi: SK — 4 tugmasini bosish orqali; MK — 5 tugmasini bosish orqali.

Tugma bosilganidan so'ng tegishli kameraning yoqilish indikator, «+» yoki «-» belgisi indikator hamda kameradagi haroratning raqamli indikator so'nadilar. 4 yoki 5 tugmalarini takroriy bosganda kameralar 5 daqiqadan so'ng qayta ishlay boshlaydilar.

4 SOVUTGICH ISHINI BOSHQARISH (6 rasmiga muvofiq vaqtni ko'rsatish fuksiyasiga ega boshqaruv bloki vositasida)

4.1 KAMERANI YOQISH

SK yoki MKni yoqish kameralarga tegishli 4 tugmasini bosish orqali amalga oshiriladi — bunda kamera yoqilgani haqidagi 1 yoki 9 indikator yonadi. Agar kameralardagi harorat tanlangan saqlash haroratidan yuqori bo'lsa, SK va MK haroratini ko'rsatuvchi raqamli indikatorlarida «H» miltillay boshlaydi.

MK yoqilganidan so'ng MKda oshiqcha harorat indikator miltillay boshlaydi, mazkur miltillash 3 tugmasini bosish orqali o'chiriladi — shunda indikator doimiy yonib turishni boshlaydi. MK va SKda zaruriy harorat, kameralar ishlash rejimi tanlanadi. Indikatorlarda tanlangan harorat ko'rsatkichlari qaytadan miltillovchi «H»ga almashinadi.

3 soatdan 6 soatgacha bo'lgan vaqt oralg'idan so'ng «H» miltillashi to'xtaydi. MKda oshiqcha harorat indikator so'nadi va raqamli indikatorlarda MK va SKda o'rnatilgan haroratlar ko'rsatkichlari paydo bo'ladi. Sovutgichga oziq-ovqatlarni joylashtirish mumkin.

4.2 BOSHQARUV BLOKI ISHINING REJIMLARI

Boshqaruv bloki quyidagi uch rejimning birida ishlashi mumkin:
 «---1» — MK va SKdagi haroratni aks ettirish;
 «---2» — joriy vaqtni aks ettirish;
 «---3» — vaqt va kameralardagi haroratni galma-galdan (30 soniyadan) aks ettirish.

Rejim 4 tugmasini qisqa muddatga bosish orqali amalga oshiriladi — bunda raqamli indikatorlarning ikkida rejim raqami yonadi, masalan «---2». So'ngra rejim raqami ko'rsatkichi harorat yoki vaqtning raqamli ko'rsatkichlariga almashinadi.

4.3 KAMERADAGI HARORATNI TANLASH (4, 5)

Kameradagi haroratni tanlash uchun boshqaruv blokida «---1» ish rejimini tanlash zarur bo'ladi. Haroratni tanlash uchun: SKda — 4 tugmasi bosiladi; MKda — 5 tugmasi bosiladi.

Tugma bosilganidan so'ng raqamli indikator Selsiy darajalarida aks ettirilgan harorat qiymati miltillay boshlaydi. Kameradagi tanlangan harorat ko'rsatkichi miltillashi 3 soniyadan so'ng to'xtaydi.

4 yoki 5 tugmalarini takroriy bosganda indikatorlardagi raqamli ko'rsatkich mumkin bo'lgan eng yuqori darajagacha ko'tariladi, keyin esa eng past qiymatga tushib ketadi.

4.4 «SKNI SUPEROVUTISH» REJIMI (3)

Zaruriyat bo'lganda, ichimliklar yoki katta miqdordagi yangi sarhal oziq-ovqatlarni tez muddatda SKda sovutish uchun «SKni supersovutish» rejimidan foydalanish tavsiya etiladi. Rejim yoqilganida SKdagi harorat mumkin bo'lgan eng past darajaga tushadi.

Rejimni yoqish uchun boshqaruv blokining «---1» ish rejimini tanlash lozim, so'ngra 3 tugmasini qisqa muddatga bosish kerak — bunda 8-indikator yonadi va SKdagi haroratning raqamli indikatorida «SC» yonadi.

«SKni supermuzlatish» rejimining o'chishi avtomat ravishda 6 soatdan so'ng yoki 3 tugmasi vositasida, shuningdek, SK o'chirilganidan keyin amalga oshadi. Rejim o'chirilganidan so'ng 8-indikator so'nadi, boshqaruv bloki esa avvalroq tanlangan SK ish rejimlarini aks ettira boshlaydi.

4.5 MKDA «MUZLATISH» REJIMINI YOQISH (6)

«Muzlatish» rejimini yoqish uchun boshqaruv blokining «---1» ish rejimini tanlash zarur, so'ngra qisqa muddatga 6 tugmasini bosish lozim — bunda 2-indikator yonadi va MKdagi haroratning raqamli indikatorida «SF» yoqiladi.

«Muzlatish» rejimining o'chishi avtomat ravishda 48 soatdan so'ng yoki 6 tugmasi vositasida, shuningdek, MK o'chirilganidan keyin amalga oshadi. Rejim o'chirilganidan so'ng 2-indikator so'nadi, boshqaruv bloki esa avvalroq tanlangan MK ish rejimlarini aks ettira boshlaydi.

4.6 JORIY VAQTNI AKS ETTIRISH

4.6.1 Boshqaruv blokining «---2» yoki «---3» ish rejimlarini birinchi marta yoqishda MK va SKdagi haroratning raqamli indikatorlarida vaqt ko'rsatkichlari (soatlar va daqiqalar) yonadi hamda «:» belgisi indikator miltillaydi.

4.6.2 Aniq vaqtni tayinlash yoki ko'rsatkichlarni o'zgartirish uchun quyidagilarni bajarish lozim:

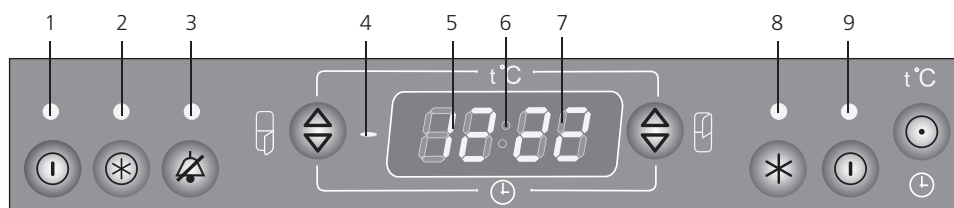

Indikatorlar

- 1 — MKni yoqish;
- 2 — «Muzlatish» rejimi;
- 3 — MKda oshiqcha harorat;
- 4 — «-» belgisi;
- 5 — MKdagi harorat/vaqt (soatlar);
- 6 — «:» belgisi;
- 7 — SKdagi harorat/vaqt (daqiqalar);
- 8 — «SKni supersovutish» rejimi;
- 9 — SKni yoqish

Boshqaruv tugmalari

- 4 — tovush signalini o'chirish;
- 6 — vaqtni tayinlash/rejimni tanlash
- MK boshqaruv tugmalari**
- 4 — MKdagi haroratni tanlash/vaqt tayinlash (soatlar);
- 6 — «Muzlatish» rejimi;
- 5 — MKni o'chirish/yoqish
- SK boshqaruv tugmalari**
- 4 — SKdagi haroratni tanlash/vaqt tayinlash (daqiqalar);
- 3 — «SKni supersovutish» rejimi;
- 4 — SKni yoqish/o'chirish

6 rasmi — Boshqaruv bloki (vaqtni aks ettirish funksiyasi bilan)

boshqaruv blokining «---2» ish rejimi tanlanadi;
 – tugmasini bosib, 3 soniya davomida ushlab turiladi (MK va SKdagi haroratning raqamli indikatorlari miltillay boshlaydi, «:» belgisi indikatorini miltillamaydi);
 – tugmasini bosish orqali soat ko'rsatkichlari tayinlanadi, tugmasini bosib esa daqiqalar tayinlanadi.
 Vaqt tayinlanganidan keyin tugmasini takroran uzoq vaqt bosib turish kerak.

4.6.3 Elektr tarmog'idagi kuchlanishning uzatilishi uzoq muddatga to'xtab qolgan holatda, joriy vaqtni sanash to'xtatiladi. Kuchlanishni uzatish tiklanganidan so'ng joriy vaqtni 4.6.2 bandiga muvofiq tayinlash lozim.

4.6.4 SK yoki MKni o'chirganda boshqaruv bloki avvalroq tanlangan rejimdan qat'i nazar joriy vaqtni aks ettiruvchi «---2» rejimiga o'tib oladi.

DIQQAT! Boshqaruv blokida aks ettirilgan vaqt — sovutgich ishi va uning texnik xususiyatlari bilan bog'liq bo'lmagan ma'lumotdir. Zarur bo'lganda joriy vaqtning ko'rsatkichlariga 4.6.2 bandiga muvofiq tuzatish kiritiladi.

4.7 KAMERANI O'CHIRISH

SK yoki MKni o'chirish tegishli kameraga oid tugmasini bosish orqali amalga oshiriladi — bunda kamera yoqilishi indikator, «SKni supersovutish» rejimi yoqilishi indikator (agar avvalroq tanlangan bo'lsa), «Muzlatish» rejimi yoqilishi indikator va kameradagi haroratning raqamli indikator so'nadilar. Kamera o'chirilganidan so'ng, agar sovutgich elektr tarmog'iga ulangan bo'lsa, raqamli indikatorida boshqaruv blokining «---2» rejimida ishlashi paytidagi vaqt aks ettiriladi.

tugmasini takroriy bosganda kamera 5 daqiqadan so'ng qayta ishlay boshlaydi.

5 SOVUTGICH DAN FOYDALANISH

DIQQAT! Elektr tarmog'idagi kuchlanish uzatilishining to'xtab sovutgichning keyingi ishiga ta'sir etmaydi: elektr tarmog'idagi kuchlanish uzatilishi tiklanganidan so'ng sovutgich kameralarda avvalroq o'rnatilgan harorat ko'rsatkichlari bilan ishlashni davom ettiradi.

6 rasmiga muvofiq boshqaruv blokiga ega sovutgichda «--2» yoki «---3» ish rejimlarida raqamli indikatorlarda «00:00» ko'rsatkichlari paydo bo'lishi mumkin. Bu holatda sovutgichda qaytadan ish rejimlarini va joriy vaqt ko'rsatkichini tayinlash lozim bo'ladi.

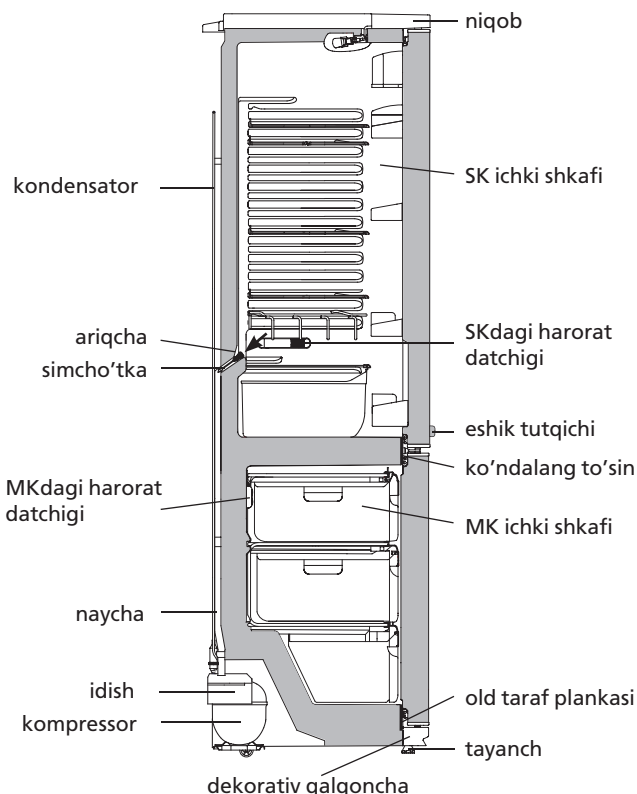

7 rasmi — SKdan erigan suvni tushirish chizmasi

5.1 SK AVTOMATIK ERISH TIZIMI

5.1.1 SKda avtomatik erish tizimi qo'llaniladi. Kompressor o'chirilganidan so'ng SKning orqa devorida paydo bo'ladigan qirov erish davri davomida erib, suv tomchilariga aylanadi. Erigan suv tomchilari 5 rasmiga muvofiq ariqchaga, undagi teshik orqali quvurcha bo'ylab kompressoridagi idishga tushadi va bug'lanadi. Suv to'kish tizimining tiqilib qolishi oldini olish uchun ariqcha teshigiga simcho'tka o'rnatilgan.

Ba'zi xolatlarda qirov kompressor yoqilganidan so'ng SKning orqa devorida qolishi mumkin, ammo bu buzilganlik alomati emas. Qirov sovutgich ishlashida ko'zda tutilgan kelgusi erish davrlarida erib ketadi.

5.1.2 Suv to'kish tizimining tiqilib qolishi oldini olish uchun ariqcha teshigiga simcho'tka o'rnatilgan.

Doimiy ravishda (kamida har 3 oyda 1 marta) ariqcha tozaligini va ariqchada suv to'planib qolmaganligini tekshirib turish zarur. Ariqchada suv to'planib qolishi suv to'kish tizimining tiqilib qolganligidan darak beradi.

Tiqilganlikni bartaraf etish uchun:

- suv hech qanday to'siqsiz idishga oqib tushishi uchun ariqcha teshigi simcho'tka bilan tozalanadi,
- simcho'tkani yuviladi va 7 rasmiga muvofiq o'rnatiladi.

Sovutgichdan tiqilib qolgan suv to'kish tizimi bilan foydalanish **TA'QIQLANADI**. SK tagida paydo bo'lgan yoki 7 rasmiga muvofiq, SK ichki shkafi va ko'ndalang to'sin tutashgan joyga tushib qolgan suv sovutgich tashqi shkafining va sovutish agregati qismlarining chirishiga, issiqlik izolatsiyasini buzilishiga, ichki shkafda yoriqlar paydo bo'lishi hamda sovutgich shkafi ishdan chiqishiga olib kelishi mumkin.

DIQQAT! Sovutgichga oziq-ovqatlarni joylashtirayotganda 7 rasmiga muvofiq SK o'ng tarafidagi yon devorida joylashgan harorat datchigiga taqab qo'ymang.

DIQQAT! Oziq-ovqatlarni 7 rasmiga muvofiq MK orqa devorida joylashgan MKning harorat datchigiga taqab joylashtirmang.

5.2 MKni ERITISH VA TOZALASH

MKni eritish vaqtida quyidagilar lozim:

- 8 rasmiga muvofiq kurakcha va hajmi 2 litrdan kam bo'lmagan istalgan idishni o'rnatib, erigan suvni olib tashlash;
- agar erigan suv kurakchadan tashqarida kameradan oqib tushayotgan bo'lsa, uni namlikni oson singdirib oluvchi material bilan yig'ishtirib olish;
- kamerani yuvish va quruq qilib artish.

8 rasmiga muvofiq joylashtirilgan kurakchadan foydalanmasdan MKni eritish **TA'QIQLANADI**. Kurakchadan tashqarida MKdan oqib tushayotgan erigan suv 7 rasmiga muvofiq MK ichki shkafi va old taraf plankasi tutashgan joyga tushib, sovutgich tashqi shkafining va sovutish agregati qismlarining chirishiga, issiqlik izolatsiyasini buzilishiga, ichki shkafda yoriqlar paydo bo'lishi hamda sovutgich shkafi ishdan chiqishiga olib kelishi mumkin.

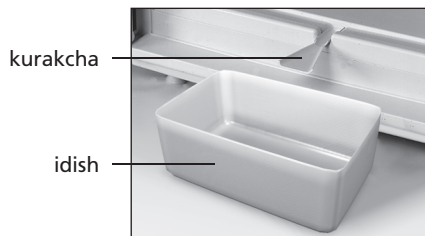

8 rasmi — MKdan erigan suvni yig'ish

6.1 Texnik xususiyatlar va komplektidagi buyumlar nomlari 1 va 2 jadvallarda ko`rsatilgan.

6.2 Jadvaldagi buyumlarning texnik xususiyatlari rus tilida berilgan. 9 rasmidagi xususiyatlar nomlari buyumning jadvalida ko`rsatilgan belgilari bilan solishtirilishi kerak.

1 Jadvali – Texnik xususiyatlar

№	NOMI	Model	
1.1	Nominal umumiy brutto hajmi, dm ³	Nomlarga mos parametrlar kafolat kartasida ko`rsatilgan	
1.2	MKning nominal umumiy brutto hajmi, dm ³		
1.3	Tashqi o'lchamlari, mm		balandligi
			kengligi
			tutqichsiz chuqurligi
1.4	Sof og'irligi kg, eng yuqori chegara		
1.5	Oziq-ovqatlarni saqlash uchun tokchalarning nominal maydoni, m ²		
1.6	MKda muzlatilgan oziq-ovqatlarni saqlash harorati, °C, eng yuqori chegara		
1.7	Yangi sarhal oziq-ovqatlarni saqlash harorati, °C		
1.8	Yangi sarhal oziq-ovqatlar saqlashning o'rtacha harorati, °C, eng yuqori chegara		
1.9	Atrof-muhit harorati plus 25 °C bo'lganda nominal muzlatish quvvati, kg/sut		
1.10	Muz olishning nominal sutkalik ishlab chiqarish quvvati, kg		
1.11	Elektr quvvati o'chirilganda MKdagi harorat minus 18 dan minus 9 °C gacha ko'tarilishining nominal vaqti (atrof-muhit harorati plus 25 °C bo'lganda), soat		
1.12	Oltin miqdori, g		
1.13	Kumush miqdori, g		
Izoh - Texnik xususiyatlarni aniqlash muayan usullar bo'yicha maxsus jihozlangan laboratoriyalarda amalga oshiriladi.			

Buyum modeli belgilanishi	Oziq-ovqatlarni muzlatishning:
	Nominal kuchlanish:
Buyum modeli belgilanishi	Nominal quvvati:
	Nominal iste'molchilik quvvati:
	Xladagenti: R600a/Sochuvchi: C-Pentane
	Xladagent og'irligi:
	Belarus Respublikasida ishlab chiqilgan

9 rasmi – Jadval

2 Jadvali – Komplekt tarkibi

№	NOMI	Adadi, dona
2.1	Savat (pastki)	Nomlarga mos parametrlar kafolat kartasida ko`rsatilgan
2.2	Savat	
2.3	Meva yoki sabzavotlar uchun idish ¹	
2.4	Shisha tokcha (pastki) ²	
2.5	Shisha tokcha (yig'ma) ²	
2.6	Tokcha (butilkalar uchun)	
2.7	Shisha tokcha ²	
2.8	Qopqoqli idish	
2.9	Tuxumlar uchun bo'linma	
2.10	To'siq-tokch ³	
2.11	Cheklagich (kichik)	
2.12	Cheklagich (katta)	
2.13	To'siq ⁴	
2.14	Orqa tirgak	
2.15	Muz uchun qolip	
2.16	Simcho'tka	
2.17	Kurakcha	
¹ Yog'lar va issiq haroratda ishlov berilgan oziq-ovqatlarni saqlash uchun mo'ljallanmagan ² Bir tekisda taqsimlashdagi mumkin bo'lgan eng yuqori og'irlik 20 kg. ³ Bir tekisda taqsimlashdagi mumkin bo'lgan eng yuqori og'irlik 2 kg. ⁴ Bir tekisda taqsimlashdagi mumkin bo'lgan eng yuqori og'irlik 5 kg.		

ЯХДОНҲОИ КОМПРЕССИОННИИ ДУ КАМЕРАВЌ

МХМ-1841-XX КШД-328/76
 МХМ-1842-XX КШД-354/76
 МХМ-1843-XX КШД-393/115
 МХМ-1844-XX КШД-367/115
 МХМ-1845-XX КШД-384/154
 МХМ-1847-XX КШД-345/115
 МХМ-1848-XX КШД-359/154



020 РБ01 003 003 1003

Сертификат мутобиқан аз ҷониби БелЛИС (қўчаи Красная, 7, 220029, ш. Минск):
 № ТС ВУ/112 03.03. 020 00040, муҳлати этибор аз 15.05.2011 с. то 10.05.2016 с.

1 ТАВСИФИ ЯХДОН

1.1 Яхдон барои мунғамидсозӣ, нигоҳдории дарозмуддати маъсулоти тару тозаӣ ғизоӣ, тайёр сохтани яхи ғизоӣ, сардкунӣ, нигоҳдории кўтоғмуддати маводи ғизоӣ, нушобанӯ, сабзавоту мева дар КС мутобиқи расми 1 пешбинӣ шудааст.

Яхдон ду компрессорӣ буда, КЯ ваК С дар он тавассути дастгоҳҳои алоҳида сард мегарданд ва ин имкон медиҳад зимни кори як камера кори камераи дигар ба таври автоматӣ мутаваккиф гардад.

Кори КС аз рӯи режими «Ниганҳдорӣ» ва ё режими «Мунғамидсозӣ» сурат мегирад.

1.6 З Фазои умумии зарурӣ барои истифодаи яхдон тибқи андозагирии габаритии дар расми 2 нишон дода шуда бар асоси миллиметр муайян карда мешавад. Барои бе монеа берун овардани қисмҳои мукамалсози яхдон бояд дари он ба тарафи кунҷи на кам аз 90° кушод шавад.

1.7 Рафи обгина (људошаванда) мувофиқи расми 1 аз ду қисмат иборат аст. Қисмҳои људошавандаи рафро метавон барои љойгир кунонидани зарфҳои баланд миёни рафҳои ба таври људоғона дар КЯ насб намуд. Њангоми гузоштани рафҳои људошаванда дар љойи интиҳоб шуда зарур аст то қисмати пушти рафро ба самти њаракат аз 8 то 10 см тоб дињем. Баъдан унсурҳои ниганҳдорандаи қисмати пеш ба љойгоњи қисмати пушт ва њар ду қисмат гузаронида шуда, то охир кашида шаванд.

ТАВАЉЉЌЃ! Зимни насби дубораи рафҳои обгина



I — камераи сармодон (КС):

«а» — љойи яхкунонӣ ва ниганҳдорӣ, «б» — љойи ниганҳдорӣ;

II — камераи ниганҳдории маъсулоти тозаӣ ғизоӣ дар яхдон;

*Шомили маљмуаи тањвили моделиҳои муайяни яхдонњост.

Расми 1 — Яхдон ва қисмҳои њамроњи такмилсози он

1.2 Шакли тарроњии дарњои яхдон ба сурати мављҳои мутақобил кушодашавии самти чапро пешбинӣ кардааст.

1.3 Яхдон дорои дастгоњи идоракунии мебошад, ки (ниг расми 5 ё А) он медиҳад дар дохили камерањо њарорати зарурӣ барқарор гардад. Њамчунин ин дастгоњи кори камерањоро ва яхдонро ба таври даврӣ танзим менамояд.

Яхдони дорои дастгоњи идоракунии мутобиқи расми 6 режими иловагии фаъолият - «сардсозии зиёди КС» ва кори иловагии «нишон додани ваќти љорӣ» мебошад.

1.4 Яхдон дорои системаи њушдори савтӣ (дар њолати аз 60 сония зиёд боз гузоштани дарњои КЯ) мебошад.

1.5 Бояд яхдон дар њарорати аз 10 °С то 38 °С дарлаи баробар ба муњити атроф истифода шавад.

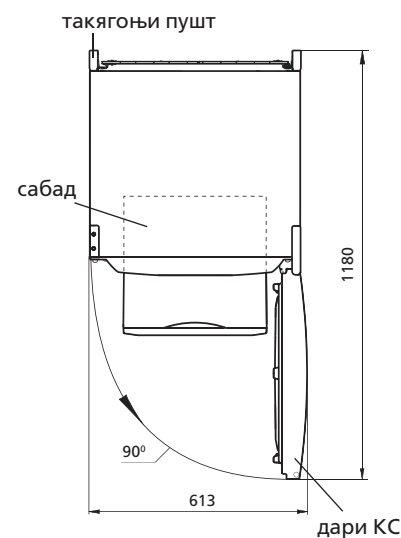

Расми 2 — Яхдон (намои болоӣ)

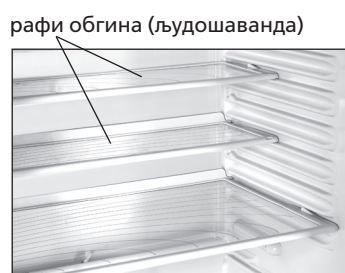

Расми 3 — Рафи обгина (људошаванда)



Расми 4 — Сабад

(људошаванда) барои наафтадони онъо қисмати пеш рафъоро бо даст нигоъ доред

1.8 Рафи махуси ниганъдории бутриъо, ки мутоб ики расми 1, барои ниганъдории нӯшокиъои бутриъои пластикӣ пешбинӣ шудааст, имкон медиъад, ки фазои дохилии КЯ сарфакорона истифода шавад. Барои љилавгирӣ аз зиён дидани девораъои қисмати пушти КС лозим аст то зарфъо бо даънона ба сӯи дар гузошта шаванд.

Рафи махуси ниганъдории бутриъо бояд зери рафи болоӣ насб шавад. Зеро ин имкон медиъад, ки нӯшокиъо бо њифзи њарорати барои масраф муносиб ниганъдорӣ шаванд.

1.9 Барои мусоидии љойгир кардан ва берун овардани маъсулот сабадъои КС дар қисмати пешӣ рӯйкаш (панел) даста доранд. Њамчунин дар гӯшаъои кунљӣ низ (ѓайри сабадъои поёни) барои љойгир кардани онъо берун аз яхдон мутобики расми 4 сабадъо дастаи махус доранд.

2 ДАСТГОЪИ КОНТРОЛ. МАЪЛУМОТИ УМУМӢ

2.1 ТУГМАИ КОНТРОЛ ВА ИНДИКАТОРЪО

2.1.1 Контроли кори яхдон тавассути пахши тугмаъои мутаносиби дастгоъи контрол мувофики нишондоди расмъои 5, 6 сурат мегирад.

Барои иљрои ин кор истифода аз предметъои ѓайр мамнӯъ аст ва њамчунин ба хотири љилавгирӣ аз шикаста шудан ва деформатсияи қисмати болои тугмаъо набояд ба онъо фишори зиёд ворид карда шавад.

2.1.2 Тугмаъои контрол дорои индикаторъои дахлдор мебошанд. Индикаторъо аз фаъл ва мутаваќиф шудани режимъои кории яхдон њушдор медиъанд ва њамчунин мизони њарорати интихоб шуда ва замони љорино (дар сурати вуљуд) нишон медиъанд.

2.1.3 Аломати њарорати баланд дар КС

Индикатори њарорати баланд дар дохили КС фурузон мешавад, агар њарорат дар дохили КС афзоиш ёбад (барои мисол њангоми нахустин бор фаъл ва хомӯш сохтани яхдон баъд аз поксоӣ ва ё њангоми ба дохили яхдон гузоштани миќдори зиёди маъсулоти тозаи ѓизоӣ).

Ваќаи кӯтоъмуддат дар кори индикатор (масалан дар њолати ба муддати зиёд кушода мондани дари КС) аломати он нест, ки яхдон нуќс дорад; дар њолати паст шудани мизони њарорат дар КС индикатор ба таври автоматӣ хомӯш мегардад.

Дар њолати пеш омадани ваќаи тӯлони дар кори индикатор бояд сифати маъсулоти ѓизоии ниганъдориваванда мавриди санљиш қарор гирифта, мутахассиси маркази хизматрасонӣ даъват карда шавад. Равшан шудани индикатор њарорати баланди дохили КС аломати он аст, ки бинобар халалдор шудани раванди интиколи барк ва ё бинобар ба муддати номуайян катъ шудани барк маъсулоти мунљамиди дохили яхдон об шуда истодааст.



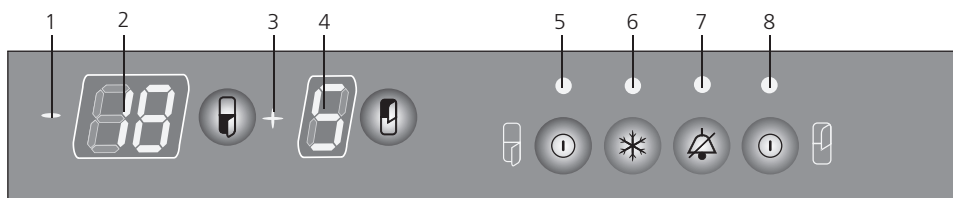

Фурузоншавии индикатор бо зер кардани тугмаи  мувофики нишондоди расмъои 5, 6 катъ мегардад.





Индикаторъо

- 1 – аломат "–";
- 2 – њарорат дар КС;
- 3 – аломат "+";
- 4 – њарорат дар яхдон;
- 5 – фаълсозии КС;
- 6 – режими «Мунљамидсоӣ»;
- 7 – афзоиши њарорат дар КС;
- 8 – фаълсозии яхдон

Тугмаъои идора

-  – хомӯшсозии њушдори савтӣ
- Тугмаъои идораи КС**
-  – интихоби њарорат дар КС;
-  – фаълсозӣ/хомӯш кардани КС;
-  – фаълсозӣ/хомӯшсозии режими «Мунљамидсоӣ»

Тугмаъои идораи яхдон

-  – интихоби њарорат дар яхдон;
-  – рӯшан/хомӯшсозии яхдон

2.2 ЊУШДОРИ САВТӢ

Агар дари яхдон аз 60 сония зиёд боз гузошта шавад, дар ин ҳолат њушдори савтӣ фаъл мегардад. Бо пӯшидани дари яхдон, фишурдани тугмаи  (мутобики нишондоди расмъои 5, 6) ва њамчунин зимни хомӯш кардани камера садои њушдори савтӣ катъ мегардад.

2.3 НИШОНДОДЪОИ РАКАМӢ ВА ЊУРУФИИ ДАСТГОЪИ КОНТРОЛ

Бинобар ташхиси кори яхдон мумкин аст дар индикатор нишондодъои раќамӣ ва њуруфӣ намоён шавад:

– «**H**». Фурузон мешавад дар њолати аз њарорати зарурии муайян боло рафтани њарорати дохили камера (зимни пайваст кардани яхдон бо барк, њангоми ба муддати тӯлони боз гузоштани дари яхдон ва њангоми гузоштани маъсулоти тару тозаи ѓизоӣ ба миќдори зиёд ва ё).

Баъд аз барқарор шудани њарорати зарурӣ дар дохили камера индикатор хомӯш мегардад;

– «**L**». Фурузон аст агар њарорати дохили камера аз мизони зарурӣ пойин бошад. Баъд аз барқарор шудани дараљаи зарурии њарорат, баъд аз хомӯш сохтани режими кории «Мунљамидсоӣ» хомӯш мегардад;

– «**SC**». Бо фаъл шудани режими кории «Сардкунии барзиёд» фурузон мешавад ва баъд аз хомӯш сохтани он ва ё ба таври автоматӣ пас аз 6 соат;

– «**SF**». Бо фаъл шудани режими кории «Мунљамидсоӣ» фурузон мешавад ва баъд аз хомӯш сохтани он ва ё ба таври автоматӣ пас аз 48 соат хомӯш мегардад;

– «**F1**», «**F3**», «**F4**», «**F5**», «**F6**», «**F7**». Њангоми нуќсу корношоямӣ фурузон мешавад.

Њангоми дар дастгоъи контрол намоён шудани нишондоди «**F1**», «**F3**», «**F4**», «**F5**», «**F6**», «**F7**» ё фурузон шудани «**L**» ва ё «**H**» дар зарфи 24 соат барои рафъи мушкил ва нуќси вуљуд бояд мутахассиси маркази хизматрасонии техникӣ даъват шавад.



ТАВАЉЪЉЪ! Нишондоди «F1» ба нуќси дастгоъи њароратсанљӣ яхдон, ки бинобар он яхдон фаъл нест, вобаста аст.

Нишондоди «F3» ба нуќси дастгоъи њароратсанљӣ яхдон, ки зимни он яхдон фаъл аст вобастагӣ дорад. Дар чунин ҳолат њарорати дохили КС аз мизони дараљаи интихобшуда пойинтар аст.

3 ИДОРАИ КОРИ ЯХДОН (бо дастгоъи

контрол мутобиќ ба расми 5)

3.1 ФАЪОЛСОЗИИ КАМЕРАЪО

Фаълсозии камераъо сурат мегирад: Яхдон – ба пахши тугмаи ; КС – ба пахши тугмаи .



Баъди пахш кардани тугма индикатори махуси фаълсозии камераъо 5 ё 8 рӯшан мегардад. Рӯи индикатори њарорати яхдон ва камераи сармодон дар њолати аз мизони зарурии



интихобшудаи камерањо зиёд будани њарорат аломати «Н» фурузон мешавад.

Баъд аз фаълосозии яхдон индикатори њарорати баланди камераи сармодон (КС) шуруъ ба рӯшан шудан мекунад. Аломати рӯшан шудани онро метавон бо фишурдани тугмаи  катъ кард — индикатор ба таври доимӣ фурузон мегардад. Бояд њарорати лозима барои яхдон ва КС ва режимњои кори камерањо интихоб шавад.



Нишондодњои интихоб шудаи њарорати рӯи индикаторњо дубора ба фурузон гаштани аломати њуруфии «Н» таъйир меёбанд. Бо гузаштани як муддати замони аз 3 то 6 соат фурузон шудани «Н» катъ мегардад. Индикатори њарорати афзоиш ёфтаи КС хомӯш мешавад ва дар индикаторњои раќамӣ нишондодњои таъйин шудаи њарорати КС ва яхдон зоњир мегардад. Баъди ин метавон маводи ғизоиро дар дохили яхдон лъойгузори намуд.

3.2 ИНТИХОБИ ЊАРОРАТИ КАМЕРА

Интихоби њарорат сурат мегирад: бо фишурдани тугмаи яхдон ; бо фишурдани тугмаи сармодон . Баъд аз фишурдани тугма дар рӯи сафъаи индикатор нишондоди њарорати интихоб шуда мутобик ба мизони Селсия рӯшан мешавад ва индикатори зарурӣ бо аломати «+» ё «-» фурузон мегардад. Фурузоншавии нишондоди интихоб шудаи њарорат дар камера баъд аз 3 сония катъ мегардад.



Њангоми пахши такрорӣ тугмаи  ё  нишондоди миқдорӣ то сатњи максималии лъоиз дар индикатор афзоиш меёбад ва баъди ин ба нишондоди минимали мегузарад.



3.3 РЕЖИМИ «МУНЉАМИДСОЗИИ» САРМОДОН (КС)

Истифодаи ин режим бо фишурдани кӯтоњмуддати тугма  сурат мегирад. Индикатори режими «Мунҷамидсози» равшан ва дар сафъаи индикатори њарорати раќамии сармодон нишондоди њуруфии «SF» зоњир мегардад. Катъсозии режими «Мунҷамидсози» баъд аз 48 соат тавассути фишурдани тугма  ва њамчунин аз роњи хомӯш кардани сармодон анљом мегирад.

Баъди катъи режими кори «Мунҷамидсози» индикатори 6 хомӯш ва дастгоњи контрол шуруъ ба нишон додани режимњои каблии интихоб шудаи сармодон мекунад.

3.4 ХОМЉШСОЗИИ КАМЕРАЊО

Хомӯшсозии камерањо сурат мегирад: бо фишурдани тугмаи яхдон ; бо фишурдани тугмаи сармодон .

Баъди фишурдани тугма индикатори рӯшаншавии камераи зарурӣ ва индикатори аломати «+» или знака «-» ва индикатори раќамии њарорати камера хомӯш мегардад. Бо фишурдани дубораи тугмањои  ё  камерањо аз нав баъд аз 5 даќиќа шуруъ ба кор мекунад.

4. ИДРАИ КОРИ ЯХДОН (бо дастгоњи

+7 (495) 215-14-41
+7 (903) 722-17-03

контроли дорои функцияи нишондињандаи
замон мутобики расми 6)

4.1 РЎШАН КАРДАНИ КАМЕРАЊО

Рӯшан кардани яхдон ва сармодон бо пахши тугмаи мутаносиби камера  сурат мегирад. — индикатори рӯшан кардани камера 1 ё 9 фурузон мешавад. Дар индикатори раќамии њарорати яхдон ва сармодон дар сурати аз мизони интихоб шуда зиёд будани њарорати камерањои нигањдории мавод аломати «Н» фурузон мешавад.

Баъд и фаълосозии сармодон индикатори њарорати баланди он равшан мешавад ва бо фишурдани тугмаи  хомӯш мегардад — индикатор ба таври доимӣ фурузон мегардад. Њарорати зарурии сармодон, яхдон, режими кори камерањо интихоб ва ваќти лъорӣ гузошта шавад.

Нишондодњои интихоб шудаи њарорат дар индикаторњо дубора ба аломати фурузони «Н» иваз мешаванд.

Баъди муддати замони аз 3 то 6 соат фурузоншавии «Н» катъ мегардад. Индикатори њарорати баланди сармодон хомӯш ва дар рӯи индикаторњои раќамӣ нишондоди њарорати зарурии яхдон ва сармодон зоњир мешавад. Баъди ин метавон маводи ғизоии мавриди назарро дар дохили яхдон қарор дод.

4.2 РЕЖИМИ ИСТИФОДАИ ДАСТГОЊИ КОНТРОЛ

Дастгоњи контрол мутобики яке аз ин режимњо истифода мешавад:



«---1» — нишон додани њарорат дар яхдон ва сармодон;

«---2» — нишон додани ваќти лъорӣ;



«---3» — нишон додани ваќфаии (то 30 сония) ваќт ва њарорат дар камерањо.

Интихоби режим бо фишори кӯтоњи тугмаи  сурат мегирад — рӯи ду индикатори раќамӣ шумораи режим пайдо мешавад, барои мисол «---2». Ба дунболи ин шохиси шумораи режими корӣ бо нишондоди раќамии њарорат ва замон иваз мешавад.

4.3 ИНТИХОБИ ЊАРОРАТИ КАМЕРА ()

Барои интихоби њарорати камера лозим аст то режими кори дастгоњи контроли «---1» истифода шавад. Интихоби њарорат сурат мегирад: дар яхдон бо пахши тугмаи ; дар сармодон бо фишурдани тугмаи .

Баъди фишурдани тугма рӯи сафъаи индикатори раќамӣ нишондоди њарорати мутобик ба даралъаи Селсия намудор мегардад. Рӯшан шудани нишондоди њарорати камера пас аз 3 сония катъ мешавад.

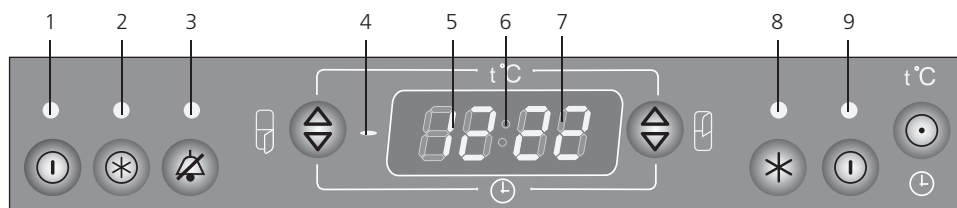

Дар њолати пахши дубораи тугмаи  ё  нишондоди раќамии рӯи индикатор то даралъаи максимали афзоиш меёбад





Индикаторњо

- 1 — рӯшансозии КС;
- 2 — режими «Мунҷамидсози»;
- 3 — њарорати баланд дар КС;
- 4 — аломати «-»;
- 5 — њарорати КС/(соат);
- 6 — аломат «>»;
- 7 — њарорат дар яхдон/замон (даќиќа);
- 8 — режими «Сардсозии барзиёди яхдон»;
- 9 — рӯшансозии яхдон



Тугмањои контрол

-  — хомӯшсозии њушдори савтӣ;
-  — таъйини ваќт/интихоби режим

Тугмањои контроли яхдон

-  — интихоби њарорат дар яхдон/таъйини ваќт (соат);
-  — режими «Мунҷамидсози»;
-  — рӯшансозӣ/хомӯш кардани КС

Тугмањои контроли яхдон

-  — интихоби њарорат дар яхдон/таъйини ваќт (даќиќа);
-  — режими «Сардсозии барзиёди яхдон»;
-  — рӯшансозӣ/хомӯшсозии яхдон

Расми 6 — Дастгоњи контрол (бо функцияи нишон додани замону ваќт)

<http://rembitteh.ru/>

ва баъдан ба ӯлати нишондоди минимали бармегардад.

Ремонт Холодильников

<http://rembitteh.ru/>

Баъд аз танзими вақт дубора ба муддати тўлони бояд тугмаи «⊖» фишурда шавад.

+7 (495) 215-14-41
+7 (903) 722-17-03

4.4 РЕЖИМИ «САРДСОЗИИ БАРЗИЁДИ ЯХДОН» (⊗)

Режими «САРДСОЗИИ БАРЗИЁДИ ЯХДОН» дар сурати зарурат барои сардсозии зуди нушокино ва миқдори зиёди маводи тару тозаи ғизоӣ дар яхдон тавсия мешавад. Бо фаъл гардидани ин режим ӯрорати яхдон то нишондоди минимали зарурӣ коъиш меёбад.

Барои истифодаи ин режим интихоби режими кори дастгоъи контрол «---1» тавсия мешавад, баъдан бояд барои як муддати кўтоъ тугмаи «⊗» фишурда шавад. Баъди ин индикатори 8 ва дар индикатори рақами ӯрорати дохили яхдон нишондоди нуруфии «SC» фурузон мегардад.

Катъсозии режими «Сардсозии барзиёд» - и яхдон ба таври автоматӣ баъд аз 6 соат ва ё тавассути фишурдани тугмаи «⊗» сурат мегирад, ӯамчунин бо хомӯш сохтани яхдон ин кор анъом мегирад. Баъд аз катъи кори режими мазкур индикатори 8 хомӯш ва дастгоъи контрол шуруъ ба нишон додани режимнои кори қаблан интихоб шудаи яхдон мекунад.

4.5 РЕЖИМИ «МУНЪАМИДСОЗИИ САРМОДОН» (⊗)

Барои истифодаи ин режими корӣ бояд режими кори дастгоъи контрол «---1» интихоб шавад, баъдан бояд барои як муддати кўтоъ тугмаи «⊗» фишурда шавад. Баъди ин индикатори 2 ва дар индикатори рақами ӯрорати дохили сармодон нишондоди нуруфии «SF» фурузон мегардад.

Катъсозии режими «Сардсозии барзиёд» ба таври автоматӣ баъд аз 48 соат ва ё тавассути фишурдани тугмаи «⊗» сурат мегирад, ӯамчунин бо хомӯш сохтани сармодон ин кор анъом мегирад. Баъд аз катъи кори режими мазкур индикатори 2 хомӯш ва дастгоъи контрол шуруъ ба нишон додани режимнои кори қаблан интихоб шудаи сармодон мекунад.

4.6 ИНЪИКОСИ ВАҚТ ВА ЗАМОНИ ЁРӢ

4.6.1 Зимни истифодаи нахустин бори режимнои кори «---2» ё «---3»-и дастгоъи контрол рӯи сафъаи индикатори ӯрорати яхдон ва сармодон нишондоди вақт (соат ва дақиқа) намоён мегардад ва индикатори аломати «:» фурузон мешавад.

4.6.2 Барои гузоштани вақти дақиқ ва таъйироти нишондодӣ лозим аст:

- режими кори «---2» дастгоъи контрол интихоб шавад;
- ба муддати 3 сония тугмаи «⊖» фишурда шавад. (индикаторнои ӯрорати яхдон ва сармодон рӯшан мегардад, индикатори «:» рӯшан намегардад);
- бо фишурдани тугмаи «⊕» нишондоди соатӣ ва бо пахши тугмаи «⊖» нишондоди дақиқайро бояд танзим кард.

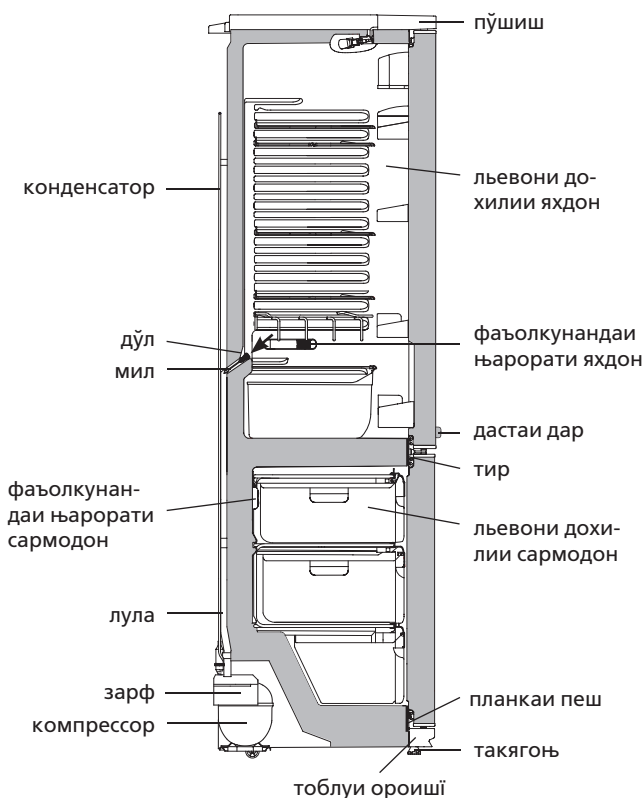

Расми 7 — Нақшаи партоби оби яхшудаи яхдон

маи «⊖» фишурда шавад.

4.6.3 Дар сурати катъ ёфтани тўлони интиқоли барқ нишондоди вақт мутаваккиф мегардад. Баъд аз барқарор шудани интиқоли қувваи барқ бояд нишондоди замони мутобиқ ба банди 4.6.2 фаъл карда шавад.

4.6.4 Зимни хомӯшсозии яхдон ва ё сармодон дастгоъи контрол сарфи назар аз режими қабли интихоб шуда ба режими инъикоси вақти ӯрорати «---2» мегузарад.

ТАВАЉЪЎҶ! Нишондоди замони дар дастгоъи контрол инъикос ёфта маълумотест, ки он ба кори яхдон ва ху-суиёти фаннии он вобастагӣ надорад. Дар сурати зарурат нишондоди замони инъикос ёфта метавонад мутобиқ ба банди 4.6.2 мавриди ислон қарор гирад.

4.7 ХОМӢШ КАРДАНИ КАМЕРА

Хомӯшсозии яхдон ва сармодон бо пахши тугмаи мутаносиби камер «⊖» сурат мегирад. — дар ин ӯлат индикатори фаълсозии камера, индикатори фаълсозии режими «Сардсозии барзиёд яхдон» (агар қаблан интихоб шуда бошад) ва индикатори ӯрорати камера хомӯш мегардад. Баъд аз хомӯш кардани камера дар сурати пайваст будани яхдон бо барқ индикатори рақамӣ зимни кори дастгоъи контрол нишондоди замони мутобиқ ба режими «---2» нишон медиҳад.

Ҷангоми пахши дубораи тугмаи «⊖» камера баъд аз 5 дақиқа аз нав ба кор мебарояд.

5 ИСТИФОДАИ ЯХДОН

ТАВАЉЪЎҶ! Катъ ёфтани интиқоли барқ ба кори минбаъдаи яхдон таъсир намегузорад: баъди барқарор шудани интиқоли барқ яхдон бо ӯифзи нишондоднои ӯрорати қаблан кор гузошта шудаи дохили камера бо кори худ идома медиҳад.

Дар яхдони дорои дастгоъи контрол мутобиқ расми 6 зимни истифодаи режими «---2» ё «---3» рӯи индикаторнои рақамӣ мумкин аст нишондоди «00:00» намоён гардад. Бояд дар яхдон режими корӣ ва нишондоди вақти ӯрорӣ аз нав аз фаъл гардад.

5.1 СИСТЕМАИ ОБШАВИИ АВТОМАТИИ ЯХДОН

5.1.1 Яхдон дорои системаи обшавии автоматӣ мебошад.

Барфрезаҳои дар пушти яхдон пайдо шуда, ба ӯангоми хомӯш сохтани компрессор ба тадриҷ об шуда, ба қатраҳои обӣ табдил меёбанд.

Қатраҳои оби аз ях ӯосил шуда вориди дӯл шуда, аз тариқи сӯрохино ба воситаи лула мутобиқ нишондоди расми 7 ба зарфи компрессор ӯорӣ мегардад ва бухор мешаванд.

Дар баъзе мавридно баъди хомӯш гардидани компрессор мумкин аст барфрезаҳои пушти яхдон боқӣ монанд ва инро набояд нуқси кори яхдон донист. Барфрезаҳои мутобиқи сикли баъди пешбинишудаи кори яхдон об мешаванд.

5.1.2 Дар даромадгоъи дӯл барои пешгирӣ аз масдуд шудани системаи хорил қардани яхи обшуда мил гузошта шудааст.

Бояд ба таври мунтазам (на кам аз як бор дар 3 моъ) ба тозагии ӯойгоъ ва будани об дар он назорати шавад. Вуљуди об дар лоток аломати он аст, ки системаи партоби оби яхдон масдуд гардидааст. Барои рафъи масдудияти система бояд:

– бо мил сӯрохии дӯл тоза карда шавад, то, ки об бе мамониат ба зарф ӯорӣ шавад.

– мил баъди шушӯ мутобиқ расми 7 насб гардад.

Истифодаи яхдони дорои системаи масдудшудаи партоби об манъ аст. Оби дар қисмати поёни яхдон ва дар қисмати тири наздик ба баданаи дохилии он пайдо шуда, мутобиқ расми 7 метавонад боиси зангор гирифтани баданаи беруни яхдон, алъзои дастгоъи сардкунанда, коъиши қобилияти гармигадорӣ, ба миён омадани шикоф дар қисмати дохилӣ ва аз кор баромадани баданаи он гардад.

ТАВАЉЪЎҶ! Мутобиқ нишондоди расми 7 маводи ғизоии нигаъдорӣ шаванда набояд дар наздикӣ ба дастгоъи фаълкунандаи ӯрорат, ки дар панъӯи ростӣ девораи яхдон ӯойгир аст гузошта шавад.

ТАВАЉЪЎҶ! Мутобиқ расми 7 маводи ғизоии нигаъдорӣ шаванда набояд дар наздикӣ бо дастгоъи фаълкунандаи ӯрорат, ки дар қисмати пушти девораи сармодон ӯойгир аст гузошта шавад.

<http://rembitteh.ru/>

5.2 ОБКУНИИ ЯХ ВА НАЗОФАТИ САРМОДОН

Ремонт Холодильников

<http://rembitteh.ru/>

Ҳангоми обкунии сармодон оби яхшуда бояд аз дохил хорилъ карда шавад:

– барои лъамъовариҳои яхи обшуда мутобиқи расми 8 бояд белча ва ё ӯар гуна зарфи дорои гунҷоиши на кам аз 2 литр об гузошта шавад;

– дар сурати лӯрої будани оби сармодон берун аз белча об бояд бо истифода аз порчаи мувофиқи лъабандаи нармї лъамъовари шавад;

– сармодон баъд аз шустушӯ бояд хуб хушконида шавад.

Обкунии яхи сармодон бидуни истифодаи белчаи мутобиқи расми 7 насб шуда илзоа дода намешавад. Оби лӯрии сармодон берун аз белча мутобиқи нишондоди расми 7 дар сурати мартуб сохтани лӯйгоњи планкаи пеши наздик ба баданаи дохилии сармодон имкон дорад боиси зангор гирифтани қисмати дохилии бадана ва дастгоњи сардсози яхдон гардад. Ҳамчунин дар натиљаи зангзании қисматҳои ёдшуда қобилияти гарминангаҳдории коњиш ёфта, мумкин аст боиси аз кор баромадани яхдон шавад.

Жадвали 1 – Маълумотҳои техники

№	НОМ	Намуд	
1.1	Хадди умумии номиналии вазни гайри холис, дм ³	Nomlarga mos parametrlar kafolat kartasida ko'rsatilgan	
1.2	Хадди умумии номиналии вазни гайри холис КС, дм ³		
1.3	Андозаҳои габарити, мм		баланди
			арз
			умк бе даста
1.4	Вазни холис, кг, на беш аз		
1.5	Масоҳати номиналии рафҳои ниғаҳдории маводи гизои, м ²		
1.6	Харорати ниғаҳдории маводи мунчамиди гизои дар КС, °С, на беш		
1.7	Харорати ниғаҳдории маводи тозаи гизои, °С		
1.8	Харорати миёнаи ниғаҳдории маводи тоза, °С, на беш		
1.9	Иқтидори номиналии яхқунони зимни харорати мухити атроф баробар ба пилус 25 °С, кг/шаб		
1.10	Иқтидори номиналии шабонарузии тавлиди ях, кг		
1.11	Вақти номиналии афзоиши харорат дар КС аз минус 18 то минус 9 °С (харорати мухити атроф пилус 25 °С) вақти катъи барқ, с		
1.12	Таркиби тило, г		
1.13	Таркиби нукра, г		
Тавзеҳ - Ташхиси мушаххасоти техники дар озмоишгоҳҳои махсуси мучаххаз аз руи методҳои муайян гузаронида мешавад.			

Жадвали 2 – Комплекси

№	НОМ	Миқдор, дона.
2.1	Сабад (поёни)	Nomlarga mos parametrlar kafolat kartasida ko'rsatilgan
2.2	Сабад	
2.3	Зарфи сабзавот ва мев ¹	
2.4	Рафи обгина (поёни) ²	
2.5	Рафи обгина (чудошаванда) ²	
2.6	Раф (барои шишаҳо)	
2.7	Рафи обгина ²	
2.8	Зарфи сарпушдор	
2.9	Тухмодон	
2.10	Рафи монеаи ³	
2.11	Махдудкунанда (хурд)	
2.12	Махдудкунанда (калон)	
2.13	Моне ⁴	
2.14	Тақягонҳои пушт	
2.15	Колаби ях	
2.16	Мил	
2.17	Белча	
¹ Барои ниғаҳдории маводи гизои ва раванҳои мавриди коркарди харорати қарор гирифта, пешбини нашудаанд.		
² Хадди максималии бор зимни тақсими баробар 20 кг.		
³ Хадди максималии боргири хангоми тақсими баробар 2 кг.		
⁴ Хадди максималии бор хангоми тақсими баробар 5 кг.		

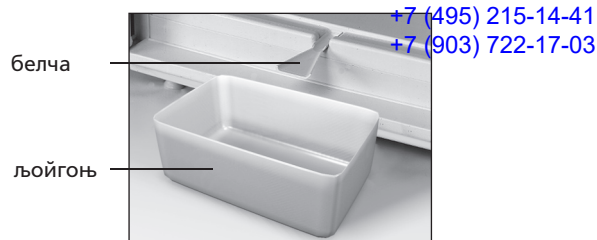

Расми 8 — Ламъ кардани оби яхдон яхшуда яхшудатти ях яхиях

6 МАЛУМОТИ ТЕХНИКИ ВА КОМПЛЕКСИ

6.1 Номгузориҳои маълумоти техники ва комплекси нишондода-шудааст мутобиқи дар жадвали 1 ва 2.

6.2 Дар жадвали маълумотҳои техники бо забони тоҷики нишон додашудааст. Номгузориҳои маълумот дар сурати 9 нишондодашуда-аст, зарур аст бо маълумотҳои дар жадвали иҷро мутобиқат намояд.

Қайди намуди истеб-солкардашуда	Ийтидори яхқунонии:
	Номиналии чараён:
	Номиналии барқ:
	Пастарин истифодаи ӯува
	Хладагент: R600a/кафққунанда: C-Pentane
	Вазни маводи хладагента:
	Истеъсол шудааст дар Жумҳурии Беларусия

Расми 9 – Жадвал

КОШ КАМЕРАЛУУ КОМПРЕССИВДУУ МУЗДАТКЫЧТАР

МХМ-1841-XX КШД-328/76
 МХМ-1842-XX КШД-354/76
 МХМ-1843-XX КШД-393/115
 МХМ-1844-XX КШД-367/115
 МХМ-1845-XX КШД-384/154
 МХМ-1847-XX КШД-345/115
 МХМ-1848-XX КШД-359/154



020

РБ01

003

003

1003

Иштелип чыгарылган буюмдун сертификаты БЕЛЛИС ишканасынан берилген (Красная кочосу, 7, 220029, Минск ш.):
 № ТС ВУ/112 03.03. 020 00040, жарктуу иш мооноту 15.05.2011 баштап 10.05.2016 чейин.

1 МУЗДАТКЫЧ БАЯНДАМАСЫ

1.1 1 суротко ылайык муздаткыч жаны азык-тулукторду, тондурулган продуктуларды жана муздан жасалган тамактарды муздадуу учун жана ошондой эле кыска моонот ичинде жаны азык-тулукторду, ичимдиктерди, жашылчаларды жана жемиштерди сактоого жасалган.

Кош камералуу муздаткычта муздаткыч жана тондургуч анын коз карандысыз агрегаттары менен иштейт, бул бир камера иштөө жаткан учурда экинчисин очурууга мукунчулук берет.

Муздаткыч эки режимдин бироосундо гана иштей алат – «Сактоо» режиминде же болбосо «Тондуруу» режиминде.

плюс 38 °С га чейин болгон жерде колдонуу зарыл.

1.6 2 суротундо миллиметрлерде коросулгондой тондургуч иштоочу жайдын оорду габаритуу олчомдор менен аныкталат. Тондургучтун ичиндеги комплектерди тоскоолсуз алып чыгыш учун анын эшигин 90° бурчтуктан кем эмес кылып ачыңыз.

1.7 1 суротко ылайык айнек полкасы (чыгарылат) эки болуктон турат. Муздаткычтын ичиндеги болукторду оз алдынча кылып орнотсо болот, алар арасындагы полкаларга бийик идиштерди орнотууга мумкунчулук тузот.

Муздаткычта чыгарылуучу полканы орноткон учурда, аны 8 сантиметрден 10 чейин багытта кылып коюунуз, андан сон алдынкы болумдун бекемдөөчү элементтерин арт жагына коюуп, эки тарабын же болумун тен жеткиче туртунуз.



I — муздаткыч камера (муздаткыч):

«а» — муздатуу жана сактоо зонасы; «б» — сактоо зонасы;

II — жаны азык-тулукторду сактоочу камера (муздаткыч)

* Муздаткычтардын айрым бир моделдеринин комплектерине кирет.

Сурот 1 — Муздаткыч жана анын комплектациясы

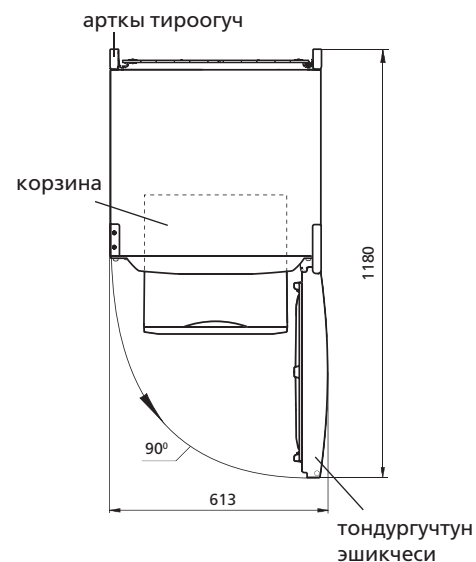

Сурот 2 — Муздаткыч (устунон корунушу)

1.2 Дизайндык жасалган формага ылайык карама каршы учураган толкундар сыяктуу муздаткычтардын эшиктери сол жакка гана ачылат.

1.3 5 же 6 суроттордогудой муздаткычта башкаруу блогу каралган, жана ал температураны орнотууга, камераны очурууга жана муздаткычтын иштоосун башкарууга мумкунчулук берет.

6 суротундо ылайык башкаруу блогу бар муздаткычта кошумча иштоо режими бар, алар: «Абдан муздатуу» жана кошумча функция «Азыркы убакытты корсотуу» режимдер.

1.4 Муздаткычта ундуу сигнализация каралган (эгер анын эшиги 60 секунддан ашык турса) ундуу сигнал чалына баштайт.

1.5 Тондургучту айлана чойро температурасы плюс 10 °С дан

айнек-полкасы (чыгарылуучу)

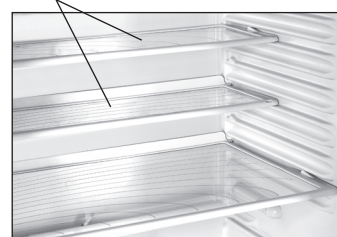

Сурот 3 — Айнек-полкасы (чыгарылуучу)

кармагыч кармагыч

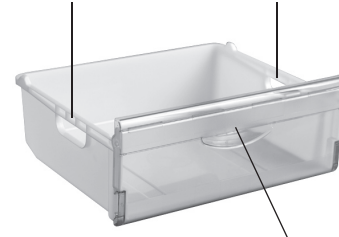

кармагыч

Сурот 4 — Кармагыч

ЭСКЕРТУУ! Айнек полкасын (чагарылуучу) орнотуу учурда тушуруп сындырып албаш учун анын алдынкы жагынан карманыз.

1.8 Полка (шише идиштери учун) 1 суротундо корсотулгондой, пластикалык ботолколордогу ичимдиктерди сактоо учун жасалган, жана муздаткычтын ички мейкиндигин рационалдуу турдо колдонууга мумкунчулок берет. Муздаткычтын арткы жагына залака тийгизбоо учун, ботолколорду моюуну жактары менен эшикти коздой салыңыз.

Ботолколорго арналган полканы устунку полканын устуно орнотууз, мына ушул полкада ичимдиктер оптималдуу температурага чейин муздайт.

1.9 Муздаткычтын корзиналардын алдынкы панелинде туткасы болот, ал тутка азык-тулукторду ыңгайлуу турдо салууга жана алууга жасалган. Ошону менен бирге 4 суротуно ылайык, капталдарында (томонку корзинадан башкасы) да туткалар болот, ал туткалар болсо муздаткычтын сыртында жылдырууга ыңгайлуу шарт тузуп берет.

2 БАШКАРУУ БЛОГУ. ЖАЛПЫ МААЛЫМАТ

2.1 БАШКАРУУ БАСКЫЧТАРЫ ЖАНА ИНДИКАТОРЛОР

2.1.1 5 жана 6 суротторуно ылайык муздаткычтын иштоосун башкаруу учун башкаруу блоктун керектуу кнопкаларын басыңыз.

ТЫЮУ САЛЫНАТ кнопкаларды басуу учурунда башка предметтерди колдонуу, жана баскычтарга залака келтууруудан жана сындыруудан этият кылыңыз.

2.1.2 3 суротко ылайык башкаруу кнопкаларында жарыктык индикаторлору болот. Бул индикаторлор муздаткычтын иштоо режимдеринин очкону жана жанганы тууралуу сигнал берип, тандалып температура менен азыркы убакытты корсотуп турат (эгер функция каралган болсо).

2.1.3 Тондургучтагы жогорулатылган температура

Эгер тондургучта температура жогорулатылып калса индикатор (кызыл тус) жанат (мисалы, тазалагандан кийин очургондо же биринчи ирет тамызганда, жаны азык-тулукторду коп салганда). Индикатордун убактылуу жанып туруусу муздаткыч туура эмес абалда деген белги болуп эсептелбейт (мисалы муздаткычтын эшиги узак моонот ачык турса): тондургучта температура томондосо, индикатор автоматтык турдо очот.

Эгер индикатор узак убакыттын ичинде куйуп турса, муздаткычта сакталып турган азык-тулуктордун сапатын текшеруу жана сервис кызматынан механикти чакыруу зарыл.

Муздаткычтагы жогорулатылган температура индикаторунун жанып туруусу бир нече убакытка ток очкондугу же муздаткыч ээрип баштагандыгы тууралуу берилген сигнал болуп эсептелет. 5 жана 6 суротторго ылайык индикатордун жанып туруусун томонку кнопка  жардамы менен очурунuz.

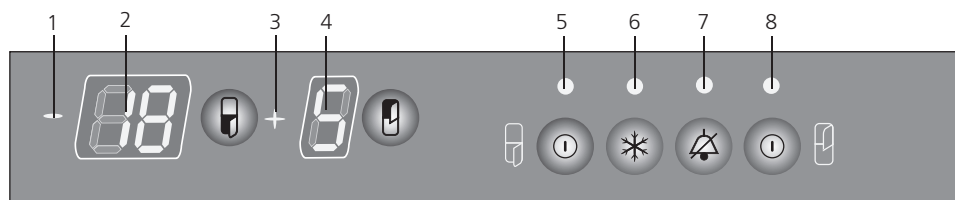



Индикаторлор

- 1 – белги “–”;
- 2 – муздаткычтагы температура;
- 3 – белги “+”;
- 4 – муздаткычтагы температура;
- 5 – муздаткычты тамызуу;
- 6 – «Тондуруу» режими;
- 7 – муздаткычтагы жогорулаган температура;
- 8 – муздаткычты тамызуу



Башкаруу кнопкалары

-  – ундуу сигналды очуруу

Муздаткычтын башкаруу кнопкалары

-  – муздаткычтагы температураны тандоо;
-  – муздаткычты жандыруу/очуруу;
-  – «Тондуруу» режимин жандыруу/очуруу

Муздаткычтагы башкаруу кнопкалары

-  – муздаткычтагы температураны тандоо;
-  – тамызуу/муздаткычты очуруу

2.2 УНДУУ СИГНАЛИЗАЦИЯ

Ундуу сигнал берилет, эгер муздаткычтын эшиги 60 секунд-дан ашык ачык турса. 5, 6 суротторго ылайык томонку кнопканы  басуу керек, эшик жабылаар замат же камераны тамызганда сигнал токтойт.

+7 (495) 215-14-41

+7 (903) 722-17-03

2.3 БАШКАРУУ БЛОКТУН ТАМГАЛУУ ЖАНА САНДУУ КОРСОТКУЧТОРУ

Температуранын сандуу индикаторунда тамгалуу жана сандуу корсоткучтор жанып чыгышы мумкун. Ал корсоткучтор муздаткычтын иштоосунун диагностикасы менен байланыштуу:

– «**H**». Бул белги муздаткычтагы температура эн бийик абалынан отуп кеткен учурда чыгат: тондургучту жандырганда, эшик узак убакытка ачык калганда, жаны азык-тулукторду толтура салганда ж.б. Камерадагы индикатор баштапкы тандалып алынган температураны орноткондон кийин очот;

– «**L**». Бул белги тондургучтагы температура эн томон абалдан тушуп кеткен учурда жанып чыгат. Камерадагы индикатор «Тондуруу» режимин очуруп, баштапкы тандалып алынган температураны орноткондон кийин очот;

– «**SC**». Бул белги «Муздаткычтын ичин абдын муздатуу» режимин тамызганда жанат, жана аны очургондон кийин же автоматтык турдо 6 сааттан кийин очот;

– «**SF**». «Тондуруу» режимин тамызганда жанат жана аны очургондон сон автоматтык турдо 48 сааттан кийин очот;

– «**F1**», «**F3**», «**F4**», «**F5**», «**F6**», «**F7**». Тура эмес жана бузуган учурларда жанат.

Эгерде «**F1**», «**F3**», «**F4**», «**F5**», «**F6**», «**F7**» корсоткучтору башкаруу блогунда куйуп турса, же «**L**» менен «**H**» (экоонун бироосу) 24 саат жанып турса, ондоо учун тейлоо сервисинен механикти чакыруу зарыл.



ЭСКЕРТУУ! «**F1**» корсоткучу муздаткычтагы температура билдиргичи туура эмес иштеп жаткандын билдирет.

«**F3**» корсотуусу болсо муздаткычтагы температура датчигине байланыштуу. Ал температурада холодильник иштоону уланта берет, бирок муздаткычтагы тандалып алынган температура саны томон болот.

3 МУЗДАТКЫЧ ИШТООСУН БАШКАРУУ

(5 суротко ылайык башкаруу блогу бар)

3.1 КАМЕРАНЫ ТАМЫЗУУ



Камераны тамызуу томонку кнопка менен аткарылат ; тондургучту болсо – .



Кнопканы баскандан сон камерага дал келген 5 же 8 деген индикатор куйуп жанат. Эгер камерадагы тандалган сактоо температурасы коп болсо, муздаткычтагы же тондургучтагы температуранын сануу индикаторлорунда «**H**» деген белги жанат.

Муздаткычты тамызгандан кийин жогорулаган температуранын индикатору жанат, аны томонку кнопканы  басып очуруу керек – индикатор ар дайым жанып турат. Муздаткычта жана тондургучта керектуу температураны танданыз, андан кийин камеранын иштоо режимин. Тандалып алынган температура-лардын корсоткучтору жанып турган «Н» белгиге отот.

3 сааттан 6 саат аралыкта «Н» белгиси очот. Муздаткычтагы жогорулаган температуранын индикатору очот, ал эми сандуу индикаторлордо муздаткыч менен тондургучтагы тандалып алынган температуралардын корсоткучтору пайда болот. Муздаткычка азык-тулук салууга мумкун.

3.2 КАМЕРАДАГЫ ТЕМПЕРАТУРАНЫ ТАНДОО

Муздаткычтагы температураны тандоо томонку кнопка менен аткарылат ; тондургучтагы – булл кнопка менен . Кнопканы баскандан кийин сандуу индикатордо тандалган температура Цельсий градустарында сан турундо жанып чыгат, андан кийин тура келуучу индикатордун белгиси «+» же «-» жанып чыгат. Тандалган камерадагы температура корсоткучу 3 секунддан кийин очот.



Томонку удаа кнопкаларды басканда  же болбосо  сан турундогу корсоткуч индикатордо эн бийик дэнгээлине жетет, андан кийин томондойт.



3.3 ТОНДУРГУЧТАГЫ «ТОНДУРУУ» РЕЖИМИ

Режимди кыска басып тандыңыз – индикатордо «Тондуруу» режимі жанат, муздаткычта болсо  сандуу температура индикаторунда «SF» деген белги жанып чыгат.

«Тондуруу» режимі автоматтык турдо 48 сааттан кийин очот, же кнопка  жардамы менен, же болбосо тондургучту очургондо. «Тондуруу» режимин очургондон кийин индикатор 6 очот, башкаруу блогу болсо тондургучтун тандалып алынган режимдерин корсотуп турат.

3.4 КАМЕРАНЫ ОЧУРУУ

Муздаткычтагы камераны очуруу томонку кнопканын жардамы менен ; тондургучтагы – томонку кнопка менен .

Кнопканы баскандан кийин тандалып алынган дал келуучу камеранын индикатору, ал эми индикатор белгиси «+» жана камерадагы «-» деген температуранын сандуу белгиси очот. Томонку кнопкаларды удаа басканда  же  5 минутадан кийин камералар кайрадан иштеп баштайт.

4 МУЗДАТКЫЧТЫН ИШТООСУН БАШКАРУУ

(6 суротуну ылайык башкаруу блогу убакытты корсотуу функциясына ээ)

4.1 КАМЕРАНЫ ТАМЫЗУУ

Муздаткычты жан тондургучту тамызуу камерага дал келуучу

кнопка менен аткарылат  – камеранын 1 же 8 деген индикатору жанат. Эгерде тондургучтагы же муздаткычтагы камераларда сактоо температура саны баштапкы тандалган менен дал келбесе сандуу индикатордо «Н» деген белги куйуп чыгат.

Муздаткычты тамызгандан кийин жогорулаган температуранын индикатору жанат, аны томонку кнопканы  басып очуруу керек – индикатор ар дайым жанып турат. Муздаткычта жана тондургучта керектуу температураны танданыз, андан кийин камеранын иштоо режимин. Тандалып алынган температура-лардын корсоткучтору жанып турган «Н» белгиге отот.

3 сааттан 6 саат аралыкта «Н» белгиси очот. Муздаткычтагы жогорулаган температуранын индикатору очот, ал эми сандуу индикаторлордо муздаткыч менен тондургучтагы тандалып алынган температуралардын корсоткучтору пайда болот. Муздаткычка азык-тулук салууга мумкун.

4.2 БАШКАРУУ БЛОГУНУН ИШТООЧУ РЕЖИМДЕРИ

Башкаруу блогу томонку уч режимдин бироосундо иштейт алат:



«---1» – температуранын муздаткычтагы жана тондургучтагы корсоткучу;

«---2» – убакытты корсоткуч;



«---3» – убакытты алмаштырып корсоткуч (30 секунд сайын) жана камералардагы температуралар.

Режимди тандоо томонку кнопканы кыска басуу менен аткарылат  – эки сандуу индикаторлордо режимдин номери куйуп чыгат, мисалы «---2». Андан кийин режимдин номерлери сандуу температура корсоткучторуно же убакытка алмашып отот.

4.3 КАМЕРАДАГЫ ТЕМПЕРАТУРНЫ ТАНДОО

Темпураны тандоо учун башкаруу блогунун «---1» режимин басыңыз. Муздаткычтагы температураны тандоо томонку кнопка менен ; тондургучтагы температураны – .

Кнопканы баскандан кийин цифралуу индикатордо тандалган температура Цельсий градустарында сан турундо жанып чыгат, андан кийин тура келуучу индикатордун белгиси «+» же «-» жанып чыгат. Тандалган камерадагы температура корсоткучу 3 секунддан кийин очот.

Томонку кнопкаларды удаа басканда  же  сан турундогу корсоткуч индикатордо эн бийик дэнгээлине жетет, андан кийин томондойт.

4.4 «МУЗДАТКЫЧТЫ АБДАН МУЗДАТУУ» РЕЖИМИ

Муздаткычтагы «Муздаткычты абдан муздатуу» режимин тез муздатууда же коптогон жаны азык-тулукторду салганда колдонуу керек. Режимди танадагандан кийин муздаткычтагы температура эн томонку абалына чейин тушот.

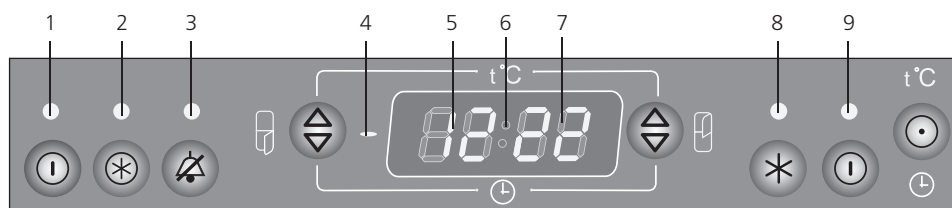

Режимди тандоо учун башкаруу блогунун «---1» режимин томонку кнопканы  кыска басып танданыз – 8 индикатор жанат жана муздаткычтагы сандуу индикатордо «SC» жанып чыгат.





Индикаторлор

- 1 – тондургучту тамызуу;
- 2 – «Тондуруу» режимі;
- 3 – тондургучтагы жогорулаган температура;
- 4 – белги «-»;
- 5 – тондургучтагы температура /убакыт (саат);
- 6 – белги «.»;
- 7 – муздаткычтагы температура /убакыт (минута);
- 8 – «Муздаткычты абдан муздатуу» режимі;
- 9 – муздаткычты тамызуу



Башкаруу баскычтары

-  – ундуу сигналды очуруу;
-  – орнотуу убкаыт режим тандоо

Тондургучтагы башкаруу кнопкалары

-  – тондургучтагы температура /убакыт (саат);
-  – «Тондуруу» режимі;
-  – тондургучту тамызуу/очуруу

Муздаткычтагы башкаруу кнопкалары

-  – муздаткычтагы температура /убакыт (минута);
-  – «Муздаткычты абдан муздатуу» режимі;
-  – муздаткычты тамызуу/очуруу

Муздаткычтагы «Муздаткычты абдан муздатуу» режими автоматтык турдо 6 сааттан кийин тамызылат же томонку кнопканын * жардамы менен аткарылат, же муздаткычты тамызганда. Режимди очургондон кийин 8 деген индикатор очот, башкаруу блогу алгач тандалган муздаткычтагы режимдерди корсотуу баштайт.

4.5 ТОНДУРГУЧТАГЫ «ТОНДУРУУ» РЕЖИМИ (⊗)

«---1» Режимди томонку кнопканы ⊗ басып тандыңыз – индикатордо «Тондуруу» режими жанат, андан сон кнопканы дагы бир кыска басыңыз тондургучта болсо сандуу температура индикаторунда «SF» деген белги жанып чыгат.

«Тондуруу» режими автоматтык турдо 48 сааттан кийин очот, же кнопка ⊗ жардамы менен, же болбосо тондургучту очургондо. «Тондуруу» режимин очургондон кийин индикатор 2 очот, башкаруу блогу болсо тондургучтун тандалып алынган режимдерин корсотуп турат.

4.6 УБАКЫТТЫ КОРСОТУУ

4.6.1 Башкаруу блогун бирнчи жолу тамызганда сандуу температура индикаторлордо «---2» же «---3» деп тондургучтун жана муздаткычтын убакыт корсоткучтору корунот жана индикатор «:» белгиси чыгат.

4.6.2 Убакытты так орнотуу жана корсоткучторду озгортуу учун:

- башкаруу блогунун «---2» режимин танданыз;
- томонку кнопканы басып, 3 секунддай карманыз ⊕ (тондургучтун жана муздаткычтын сандуу индикаторлору жанып чыгат, «:» индикатор белгиси жанбайт);
- булл кнопканы басып ⊕ ⊕ убакытта саат орнотунуз, томонку кнопканы басып ⊕ ⊕ – минутаны.

Убакытты орнотуп болуп жаныдан томонку кнопканы узак басыңыз ⊕.

4.6.3 Эгер электр тогу бир топ убакыттай очуп калса, убакытты корсотуу да корунбой калат Ток келегенден сон убакытты 4.6.2 пунктка карап орнотунуз.

4.6.4 Муздаткычты же тондургучту очургондо, алгач тандалган режимге карабастан башкаруу блогу убакытты корсотуучу режимге «---2» отот.

ЭСКЕРТУУ! Башкаруу блогунда корсотулгон убакыт муздаткычтын иштоосуна жана анын техникалык муноздоруно тиешеси жок маалымат болуп эсептелет. 4.6.2 пунктусуна карап учурдагы убакыттын корсоткучтору туураланат.

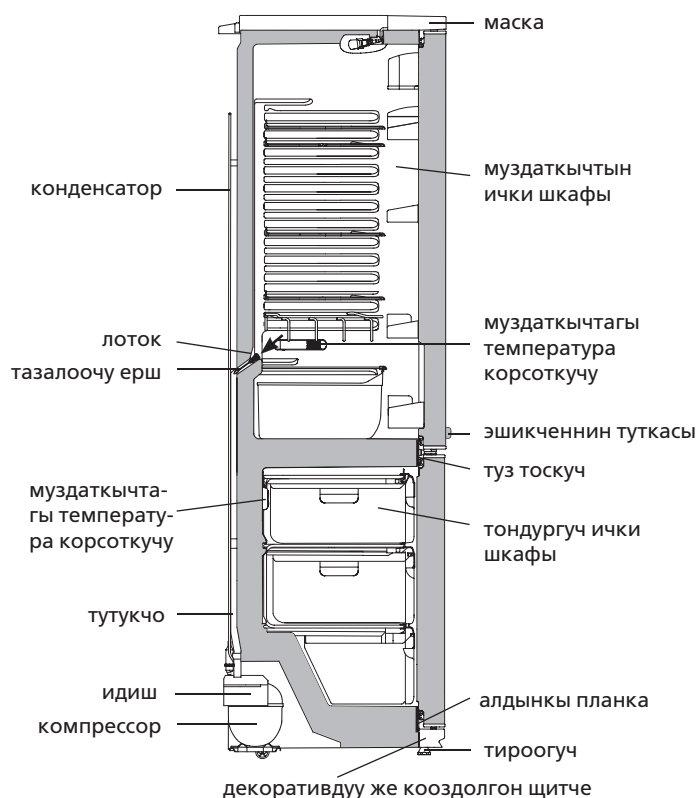

Сурот 7 – Муздаткычтан аккан суунун схемасы

4.7 КАМЕРАНЫ ОЧУРУУ

Муздаткычты же тондургучту очуруу камерага дал келуучу томонку кнопка менен аткарылат ⊕ – камеранын куйуп тургандыгын маалымдап туруучу индикатор, «Муздаткычты абдан муздатуу» (эгер тандалган болсо) режиминин индикатору, «Тондуруу» режиминин индикатору жана камерадагы температура сандуу индикатору очот. Камераны очургондон кийин, эгер муздаткыч токко туташтырылган болсо жана башкаруу блогунун «---2» режими иштеп жатса, убакыт корунуп турат.

Томонку кнопканы удаа баскан учурда ⊕ камера кайрадан 5 минутадан кийин ишке кирет.

5 МУЗДАТКЫЧТЫ КОЛДОНУУ

ЭСКЕРТУУ! Токтун чыналуусу келбей калуусу муздаткычтын кийинки иштоосуна жана тартибине таасирин тийгизбейт. Ал эми ток кучу кайра жаныдан келгенде, муздаткыч баштапкы камераларда тандалган температуралык параметрлер менен иштеп баштайт.

6 суротко ылайык башкаруу блогу бар муздаткычта «--2» же «---3» режимдери иштеп жатса, сандуу индикаторлордо «00:00» деген жанып туруучу корсоткучтор пайда болот. Муздаткычта иштоо режимдерин жана учурдагы убакыттын корсоткучторун жаныдан орнотуу зарыл.

5.1 АВТОМАТТЫК ТУРДО МУЗДАТКЫЧТЫ ЭРИТУУ СИСТЕМАСЫ

5.1.1 Муздаткычта автоматтык турдо эритуучу система бар. Муздаткычтын тор жагында пайда болгон кыроо компрессорду очургондо бир калыпта эрийт, андан сон суу тамчыларына айланат. 7 суротко ылайык эриген суу тамчылары лотокко агып тушот да, тешик аркылуу компрессордогу идишчеге тамып тушот, андан сон бууга айланып жок болот.

Айрым бир учурларда компрессорду тамызганда кыроо муздаткычтын арт жагында калып калат, мындай корунуш бузулгандыкты билдирбейт. Пайда болгон кыроо муздаткыч иштеп жаткан учурдагы каралган циклда эрийт.

5.1.2 Лотоктун тешигине ерш орнотулган, ал ээриген суу тогуу системасына жаман нерселер кирип калбоо учун каралган.

Ар дайым (3 айда 1 жолудан кем эмес) лотоктун тазалыгын карап, анын ичинде суунун жоктугун текшерип туру керек. Эгер лотокто суу бар болсо, тогу системасын кир басып калган деп тушуноу керек.

Тазалоо учун томонку сунуштарды карап чыгыңыз:

- суу айнектерден тоскоолсуз болуп идишчеге агып тушу учун, лотоктун тешигин ерш менен тазалап чыгыңыз;
- ерш тазалап жууп, аны 7 суротко ылайык орнотунуз.

ТЫЮУ САЛЫНАТ муздаткычты кирдеген суу тогуу системасы менен колдонуу. Муздаткычтын тубундо пайда болгон суу же ички шкапка же муздаткычтын сырткы шкафына кирсе, муздаткыч элементтеринин агрегатына залака келтириши мумкун, жана ошондой эле ысыктык болуп чыгып, шкафтарды жарака кылып, иштен чыгарат.

ЭСКЕРТУУ! 7 суротуно ылайык азык-тулукторду муздаткыч ичинде тыгыз кылып анын сол каптал тарабында жайгашкан температура датчигине койбонуз.

ЭСКЕРТУУ! 7 суротуно ылайык азык-тулукторду муздаткыч ичинде тыгыз кылып анын сол каптал тарабында жайгашкан температура датчигине койбонуз.

5.2 ТОНДУРГУЧТУ ЭРИТУУ ЖАНА ТАЗАЛОО

Муздаткычты эритуудо эриген сууну тогунуз:

- 8 суротуно ылайык куракчону жана каалаган 2 литрден кем эмес идишти суу топтоо учун орнотунуз;

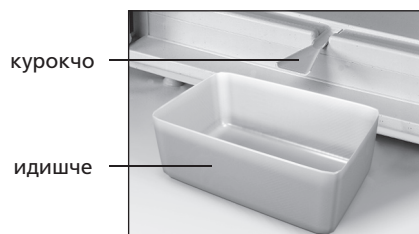

Сурот 8 – Тондургучтагы топтолгон сууну жыюу

– ээриген сууну топтоууз, эгер курукчодон муздаткычтагы суу тогулуп жатса, суу соруучу материалды колдонуз;
– муздаткычты тазалап жууп, кугагыча аарчыңыз.

ТҮЮУ САЛЫНАТ 8 суротуно ылайык муздаткычты курукчо колдонбой эритбениз. 7 суротко ылайык муздаткычтагы пайда болгон суу курукчодон отуп, сырткы шкапка же муздаткычтын ички шкафына кирсе, муздаткыч элементтеринин агрегатына залака келтириши мумкун, жана ошондой эле ысыктык болуп чыгып, шкафтарды жарака кылып, муздаткычты иштен чыгарат.

Табличкасы 1 – Техникалык муноздомо

№	АТАЛЫШЫ	Моделди	
1.1	Жалпы колому, дм ³	Муноздомого жооптор гарантия баракчасында корсотулгон	
1.2	Муздаткычтын жалпы колому, дм ³		
1.3	Габариттуу олчомдор, мм		бийиктиги
			туурасы
			чукурлугу (кармагычсыз)
1.4	Таза массасы, кг, коп эмес		
1.5	Полкалардын азык-заттарды сактоочу жалпы аянтчасы, м ²		
1.6	Тондургучта тондурулган продуктуларды сактоо температурасы, °C, коп эмес		
1.7	Жаны продуктуларды сактоо температурасы, °C		
1.8	Жаны продуктуларды сактоо орточо температурасы, °C, жогору эмес		
1.9	Номиналдуу турдо муздаткыч кубатуулугу айлана-чойродогу температура плюс 25 °C болгондо, кг/24 саат ичинде		
1.10	Номиналдуу турдо 24 саат ичинде муузду чыгаруусу, кг		
1.11	Тондургучтагы кобойчуу температуранын номиналдуу убактысы минус 18 минус 9 °Cга чейин (айлана-чойронуну температурасы плюс 25 °C болгондо) токту очургондо, саат менен		
1.12	Алтын олчому, г		
1.13	Кумуштун олчому, г		
Эскертуу - Техникалык муноздомолорду аныктоо атайын жабдылган лабораторияларда жана белгилуу методикалар менен аткарылат.			

Табличкасы 2 – Комплектациясы

№	АТАЛЫШЫ	Саны, шт.
2.1	Корзина (томонку)	Муноздомого жооптор гарантия баракчасында корсотулгон
2.2	Корзина	
2.3	Момо жемиш жана жашылчалар учун идиш ¹	
2.4	Айнек полкасы (томонку) ²	
2.5	Айнек полкасы ² (чачылгыч)	
2.6	Полкасы (ботолколор учун)	
2.7	Айнек полкасы ²	
2.8	Капкактуу идиш	
2.9	Жумуртка салгыч	
2.10	Тоскуч-полк ³	
2.11	Чектоогуч (кичинекей)	
2.12	Чектоогуч (чон)	
2.13	Тоскуч ⁴	
2.14	Арткы тироогуч	
2.15	Муз учун форма	
2.16	Тазалоочу ерш	
2.17	Курукчо	
¹ Кайнатуу же жылытуу процедурасынан откорулгон май жана продуктуларды сактоого тыю салынат.		
² Тегиз кылып салынган продуктулардын эн жогорку салмагы 20 кгдан отпошу зарыл.		
³ Тегиз кылып салынган продуктулардын эн жогорку салмагы 2 кгдан отпошу зарыл.		
⁴ Тегиз кылып салынган продуктулардын эн жогорку салмагы 5 кгдан отпошу зарыл.		

6. ТЕХНИКАЛЫК МУНОЗДОМОСУ ЖАНА КОМПЛЕКТАЦИЯСЫ

6.1 Техникалык муноздомо жана анын комплектациясы 1 жана 2 таблицада корсотулгон.

6.2 Буюмдун табличкасында техникалык муноздомолору орус тилинде корсотулгон. 9 суротундо корсотулгон муноздомо аталыштарын, буюмдагы табличкада корсотулгон аталыштары менен салыштырып кору зарыл.

	Азык-тулукторду муздатуу: Жалпы ток:
Моделдин озгочо белгилери	Жалпы кубаттуулук Nominal iste`molchilik quvvati: Хладагенти: R600a/Кобуктондургуч: C-Pentane Хладагент салмагы: Беларусия Республикасында жасалган

Сурот 9 – Табличкасы

